

CATALOGUE

MENUISERIE

Donnez vie à vos projets

BigMat
LES BÂTISSEURS ONT LEUR MAISON

« DES MENUISERIES À VIVRE AUJOURD'HUI ET DEMAIN »

Le caractère d'un habitat se mesure dès la porte d'entrée. Bois, alu, PVC ou mixte... Pour vous permettre de donner libre court à toutes vos envies et d'exprimer votre personnalité jusqu'au choix de vos ouvertures-fermetures, BigMat a sélectionné **le meilleur de l'innovation technique et du design.**

Portes intérieures et extérieures, fenêtres, ouvertures coulissantes : adaptées à tous les styles d'architecture et **conformes aux normes de sécurité et environnementales en vigueur**, les plus grandes marques sont référencées dans ce catalogue pour assurer la réussite de vos projets de construction ou de rénovation.

Parce que la menuiserie est à la convergence d'enjeux **esthétiques, techniques** mais aussi de **performances énergétiques**, BigMat, c'est également une équipe de professionnels à votre service près de chez vous, pour vous aider à aménager des espaces confortables uniques et durables.

Dans tout projet, l'humain aussi ça compte



NOS ENGAGEMENTS

Pour vous simplifier le quotidien et vous apporter des services de qualité professionnelle



COMMANDE À L'AVANCE

BigMat vous accorde du temps pour vous en faire gagner⁽¹⁾



COMPTE CLIENT

BigMat facilite le règlement de vos projets pour qu'ils voient le jour⁽²⁾



CONSEILS & AVIS D'EXPERT

BigMat vous conseille en point de vente et se déplace sur vos chantiers pour vous orienter vers les meilleures solutions



DEVIS CLAIR & PRÉCIS

BigMat réalise des devis adaptés pour que vos projets sortent de terre



LIVRAISON SUR CHANTIER

BigMat se charge de vous livrer à temps pour vous laisser travailler tranquillement⁽³⁾



SUR MESURE

BigMat s'engage à trouver des solutions pour s'adapter à la taille de vos projets

(1) Selon points de vente, dans la limite des stocks disponibles et hors commandes spéciales.
(2) Sous réserve d'acceptation du dossier (3) Voir conditions en point de vente.

Proche de chez vous, plus proche de vous...

Près de **300 points de vente** répartis sur toute la France et enracinés dans leur région.

Plus de **3000 professionnels**, compétents, passionnés, à votre écoute, pour mieux vous conseiller.

Un **accompagnement complet** au quotidien, pour vous permettre de vivre mieux vos projets, vos travaux.

Des fournisseurs et des matériaux **sélectionnés avec rigueur**, vous garantissant la qualité et le respect des **normes de sécurité**.

QU'EST-CE QU'UNE MAISON CONNECTÉE ?

Une maison connectée, c'est une maison « intelligente » capable de communiquer avec vous, quel que soit l'endroit où vous vous trouvez. Depuis votre smartphone ou votre tablette, vous lui envoyez des ordres de pilotage, tout comme elle peut vous envoyer des informations sur ce qui se passe chez vous.

Une maison connectée, c'est une maison qui s'adapte à vos habitudes

Le plus grand avantage d'un système domotique, c'est qu'il permet de créer des scénarios adaptés à vos habitudes quotidiennes. Il est ainsi très simple de programmer l'enchaînement de plusieurs commandes. Par exemple, activer l'alarme et fermer les volets tous les soirs à 22h, ou bien, simuler une présence dans la maison en actionnant certaines lumières tous les jours de 18h à 22h. Tout est possible, y compris la création d'ambiances lumineuses sur-mesure, pour les repas, les réceptions, la lecture... Vous pouvez aussi combiner l'allumage progressif de la salle de bains à 7h tous les matins de la semaine, et ce, de manière synchronisée à la montée en température du radiateur. Jusqu'à présent, chaque dispositif fonctionnait tout seul dans son coin, mais grâce à la solution domotique DELTA DORE, ils se synchronisent les uns aux autres.



Porte d'entrée sécurisée, porte de garage, portails, volets roulants... Comment une maison connectée vous permet de piloter à distance et en temps réel leur utilisation ?

Gestion du chauffage
La bonne température au bon moment associe confort et économies.
Programmation zone par zone, en gardant la maîtrise à distance

Protection de l'habitat
Alarme sans fil pour un montage plus rapide, sans travaux
Des produits préconfigurés pour un paramétrage plus facile et une prise en main intuitive

Automatisation des volets roulants
Piloter et programmer les volets roulants d'un seul point

Pilotage des éclairages intérieurs et extérieurs
Gestion de tous les points d'éclairages
Création d'ambiances lumineuses
Réalisation de scénarios

Automatisation des ouvrants
Commander portail et porte de garage depuis un smartphone ou une tablette



Piloter à distance ces différentes fonctions à partir de son smartphone dotée de l'application DELTA DORE Tydom ou de n'importe quel ordinateur dès lors qu'il est connecté à internet (application gratuite).

PORTES
D'ENTRÉE

8



44

FENÊTRES
& FENÊTRES DE TOIT

PORTES
D'INTÉRIEUR

106



118

SOLUTIONS
GAIN D'ESPACE

VOLETS
& PROTECTIONS
SOLAIRES

112



92

PORTES
DE GARAGE

PLACARDS
& RANGEMENTS

124



134

ESCALIERS
BOIS / MÉTAL &
HÉLICOÏDAUX

PORTES D'ENTRÉE

BIEN CHOISIR SA PORTE D'ENTRÉE

La porte d'entrée révèle **l'image que vous donnez à votre habitat**, c'est le premier point d'accueil où vous recevez vos invités.

Bien choisir sa porte d'entrée, c'est concilier **sécurité, isolation** thermique et acoustique, facilité d'**entretien et budget**.

Bois, aluminium, PVC, acier, verre, le choix idéal dépend de vos priorités et de l'**HARMONIE** à privilégier avec les autres menuiseries extérieures telles que les PORTES de GARAGE et les PORTAILS.

PORTES ALUMINIUM

12



22

PORTES ACIER

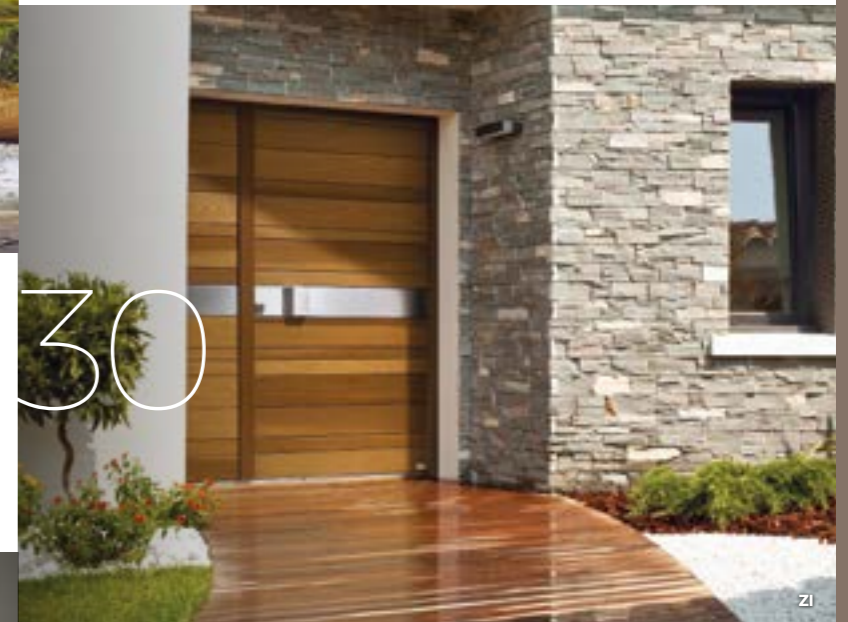

PORTES BOIS

PORTES MIXTE

30



34

PORTES PVC



38

VOTRE GUIDE DE CHOIX

La porte d'entrée est un élément important pour votre maison. Au-delà de l'esthétique qu'elle apportera à votre façade, une porte d'entrée doit répondre aussi bien à vos exigences sur le plan de l'isolation thermique et phonique qu'à vos besoins en termes de sécurité.

Les solutions sont nombreuses et dépendent de multiples critères qu'il est recommandé d'associer pour un résultat final irréprochable.



LES TYPOLOGIES DE PORTES ET LEUR OUVERTURE

Une porte d'entrée peut être :

- Pleine ou vitrée partiellement ou totalement
- De forme droite, avec cintre surbaissé ou plein cintre.
- Composée d'un ou de deux vantaux.

Une partie également appelée « TIERCE » peut être adossée à droite ou à gauche, ou de chaque côté de la porte, afin de combler une ouverture importante en largeur. Cette tierce peut être pleine ou vitrée. On parle de semi-fixe lorsque cette partie peut s'ouvrir.

Positionnée au-dessus de la porte, un prolongement du châssis également appelé « IMPOSTE » permet de combler une ouverture importante en hauteur. Fixe ou ouvrante, cette imposte est souvent vitrée ce qui permet de laisser passer la lumière.



LE MATÉRIAU

Aluminium, acier, bois, PVC ou mixte bois /aluminium, autant d'options possibles définies autour de 4 points essentiels que sont : design, performances thermiques et phoniques, sécurité et budget.

L'aluminium

Inaltérable, léger et sans entretien, c'est le matériau par excellence pour une porte au design très soigné et dotée d'une sécurité accrue. Côtés finitions et couleurs, le choix est très varié.

Budget :



L'acier

Fiable et solide, l'acier est gage d'une sécurité optimale. Matériau façonnable, il se prête aux jeux des formes embouties pour des portes en relief et design. La finition laquée en usine lui confère une bonne tenue contre la corrosion.

Budget :



Le bois

Écologique, chaleureux, isolant naturel, le bois permet par exemple la fabrication à l'identique d'une ancienne porte. Le bois sait aussi se faire très contemporain. Les procédés de fabrication Lamellé Collé Abouté (LCA) assurent tenue et stabilité dans le temps. L'application de laque couleur directement appliquée en usine garantit une finition parfaite.

Budget :



Le PVC

Isolant thermique reconnu, recyclable à 100%, le PVC est un matériau économique qui nécessite peu d'entretien. Les options possibles de plaxage (procédé d'application en usine d'un film couleur par co-extrusion) permettent au PVC un large choix de coloris et de textures.

Budget :

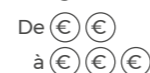

Le mixte bois/aluminium

Une porte mixte bois/alu vous permet de bénéficier des qualités essentielles des 2 matériaux :

- **le bois**, situé sur la face intérieure de la porte, pour ses excellentes performances thermique, phonique et son aspect chaleureux ;
- **l'aluminium**, situé sur la face extérieure de la porte, pour son côté inaltérable et ses excellentes résistances mécaniques.

Budget :



L'ISOLATION THERMIQUE

Quelque-soit le matériau, le principe de conception d'une porte d'entrée reste le même.

Un isolant thermique de type mousse P.U. est pris en sandwich entre deux plaques formant les faces extérieures et intérieures de la porte. Cette âme isolante peut être renforcée par un ou plusieurs panneaux de fibre qui viennent compléter la rigidité et la performance acoustique de la porte.

Le coefficient Ud permet de mesurer l'isolation thermique apportée par la porte d'entrée en évaluant l'énergie qui passe à travers celle-ci.

Mesuré en W/m².K, plus le coefficient Ud est faible, meilleure sera l'isolation de votre porte. Ainsi, si vous optez pour un coefficient Ud faible, votre consommation d'énergie sera réduite.

Les performances des portes d'entrée sont notamment classées de A à F en fonction du coefficient Ud. La lettre A signifie que les performances isolantes sont optimales.

A+ Ud inférieur ou égal à 1,0

A Ud de 1,1 à 1,3

B Ud de 1,4 à 1,5

C Ud de 1,6 à 1,8

D Ud de 1,8 à 2,1

LA SERRURE

Élément essentiel d'une porte d'entrée, la serrure doit vous garantir une facilité d'utilisation, une fiabilité dans le temps et une sécurité optimale.

Les types de condamnations, modes de verrouillages, typologies de montage et design des serrures, sont autant d'éléments à prendre en compte afin de choisir la solution qui correspond à vos attentes.

Les types de condamnations :

- **A clé**
- **A code**
- **A carte magnétique**
- **A lecture biométrique** avec détection d'empreinte digitale
- **Électrique** (avec ou sans connexion)

Les types de verrouillages :

- **A relevage manuel** : il faut remonter manuellement la poignée pour que la porte se verrouille.

- **Automatique** : le verrouillage se fait tout seul dès que la porte se ferme.

Le point de verrouillage traditionnel est le pêne de la serrure qui vient se loger dans la gâche de l'hubriserie, mais des points de verrouillage supplémentaires sont possibles, 3, 5 ou 7 points.

Plus le nombre de points est important plus le verrouillage de la porte est sécurisé.

Ces points sont soit à crochet, à rouleau ou encore à crochet et à rouleau combinés.

Se garantir une sécurité optimale côté serrure, peut aussi être complétée par une sécurité côté charnières (paumelles) grâce à l'ajout de butées anti-dégondables.

Des pènes sont fixés sur la tranche de la porte côté charnière et pénètrent dans l'hubriserie lorsque la porte se referme.

Cela améliore grandement la résistance de la porte en cas de tentative d'effraction.

Les types d'installation de serrures :

- **En applique** : La serrure sera dans ce cas visible.
- **Encastrée** : Située dans l'épaisseur de la porte, elle devient invisible.
- **Carénée** : C'est-à-dire habillée par un coffre côté porte et côté hubriserie.

LE VITRAGE

Il permet d'obtenir un apport supplémentaire en luminosité ainsi qu'un style différent à votre porte d'entrée tout en garantissant des performances thermiques optimales.

Ce vitrage se doit d'être résistant à l'effraction, c'est pourquoi l'usage de verre de type feuilleté 44.2, 44.6 ou 66.8 par exemple est fortement conseillé.

Les types de vitrages :

- **Transparent** : Porteur d'une grande luminosité, il laissera aussi voir votre intérieur aux passants et visiteurs.
- **Translucide** : Également appelé dépoli, ce verre opaque dissimule votre intérieur aux regards indiscrets et adouci la lumière pour un rendu chaleureux.
- **Martelé** : Doté d'une structure à fort relief préservant efficacement votre intimité, ce verre laisse entrer la lumière. Peu salissant, il se nettoie facilement.
- **Granité** : L'aspect granuleux garantit un esthétisme très contemporain. Ce vitrage apporte lumière et discrétion de votre habitat.
- **Delta** : Effet déco garanti avec ce verre brillant ou mat gravé très finement sur une face. Il est à la fois décoratif et préserve l'intimité.

LES POIGNÉES

Utile pour saisir votre porte à son ouverture ou sa fermeture, la poignée devient de plus en plus la touche décorative ultime de la porte. Béquille sur plaque, ou sur rosace, bâton de maréchal, aspect inox brossé ou laqué couleur coordonnée, les options sont nombreuses.

Osez la poignée de type barre de tirage intégrée à 100% dans l'architecture même de la porte qui assure un design des plus tendances.



PORTES D'ENTRÉE ALUMINIUM

Inaltérable, léger et sans entretien, l'aluminium est le matériau d'excellence pour une porte d'entrée. Combiné à une fabrication de type sandwich avec âme isolante, les portes en aluminium sont dotées d'une excellente isolation et d'une sécurité accrue. Déclinables dans une infinité de couleurs, de textures et de formes, les portes en aluminium se prêtent à des designs très soignés.

OUVRANT MONOBLOC ALUMINIUM PRINCIPE DE CONCEPTION*

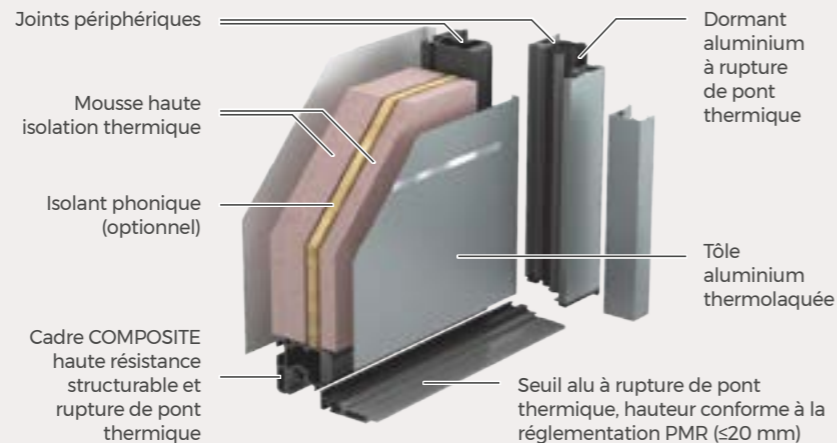

* Variable selon les fabricants



CAB

PORTES D'ENTRÉE ALUMINIUM

MACADAM

Porte face extérieure avec insert alu brossé, face intérieure motif usiné ou grand miroir en option

Finition : Blanc de série
En option, 15 coloris disponibles en monocoloration ou bicoloration

Dormant 68 mm
Ouvrant 72 mm

Tapée de 80 à 200 mm

Serrure automatique
5 ou 6 points selon hauteur

Poignée finition inox avec barillet de sécurité

Options : Barillet de haute sécurité avec carte de propriété / Poignée rosace / Barre de tirage extérieure et miroir intérieur

Hauteur : 1950 à 2370 mm
Largeur : 760 à 1140 mm

NOIR
RAL 2100



CAB

SUR MESURE
Ud : 1,0 W/m².K
GARANTIE 2 ANS* 10 ANS*

BRONZE

ATHENA

Porte vitrée avec grille en fonte d'aluminium insérée dans un double vitrage sablé classe P2A

Finition : Bicoloration avec un choix de 13 couleurs texturées en standard, face intérieure blanche
En option, nuancier RAL en illimité 2 faces

Dormant 77 mm
Ouvrant 80 mm

Tapée de 100 à 200 mm

Serrure 5 points, 2 crochets, 2 rouleaux

Poignée rosace classique et bâton de maréchal gris déco avec barillet signé BEL'M

Options : Serrure motorisée / Serrure A2P* + barillet BKS / Grille bicolore (couleur extérieure texturée - Couleur intérieure standard au choix) / Grille noire 2100 texturée deux faces

Hauteur : 1900 à 2350 mm
Largeur : 770 à 1200 mm



BE

SUR MESURE
Ud : 1,2 W/m².K
GARANTIE 2 ANS* 10 ANS*

COTIM 11

Porte au décor épuré avec 4 inserts effet miroir sur face extérieur et intérieur

Finition extérieure : Un choix de 24 couleurs
Finition intérieure : Blanche
En option, nuancier RAL en illimité 2 faces

Dormant 77 mm
Ouvrant 80 mm

Tapée de 100 à 200 mm

Serrure 5 points à relevage manuel

Poignée rosace inox avec barillet ZILTEN

Options : Serrure 5 points automatique / Pack A2P / Serrure motorisée

Hauteur : 1841 à 2341 mm
Largeur : 781 à 1081 mm

NOIR
RAL 2100



ZI

SUR MESURE
Ud : 0,89 W/m².K
GARANTIE 2 ANS* 10 ANS*

RIVAGE

Porte vitrée équipée d'un triple vitrage feuilleté sablé 2 tons avec retardeur d'effraction d'épaisseur 48,4 mm

Face extérieure motif effet miroir, face intérieure motif aspect alu

Finition : Blanc de série
En option, 15 coloris disponibles en monocoloration ou bicoloration

Dormant 68 mm
Ouvrant 72 mm

Tapée de 80 à 200 mm

Serrure automatique
5 ou 6 points selon hauteur

Poignée finition inox avec barillet de sécurité

Options : Barillet de haute sécurité avec carte de propriété / Poignée rosace et barre de tirage / Personnalisation du numéro

Hauteur : 2020 à 2290 mm
Largeur : 800 à 1060 mm

GRIS
RAL 2900



CAB

SUR MESURE
Ud : 1,4 W/m².K
GARANTIE 2 ANS* 10 ANS*



ALINEA

Porte pleine habillée de baguettes décoratives gris déco soulignées par de fines rainures usinées

Finition : Bicoloration avec un choix de 25 couleurs en standard, face intérieure blanche
En option, nuancier RAL en illimité 2 faces

Dormant 77 mm
Ouvrant 80 mm

Tapée de 100 à 200 mm

Serrure 5 points, 2 crochets, 2 rouleaux

Poignée rosace contemporaine gris déco intérieur avec barillet signé BEL'M

Options : Serrure A2P* avec barillet BKS / Serrure motorisée

Hauteur : 1700 à 2350 mm
Largeur : 760 à 1200 mm

NOIR RAL 2100

SUR MESURE

Ud : 0,89 W/m².K

GARANTIE 2 ANS* 10 ANS*



CAB

NOIR RAL 2100

SUR MESURE

Ud : 1,0 W/m².K

GARANTIE 2 ANS* 10 ANS*



BE

BRONZE

SUR MESURE

Ud : 0,89 W/m².K

GARANTIE 2 ANS* 10 ANS*

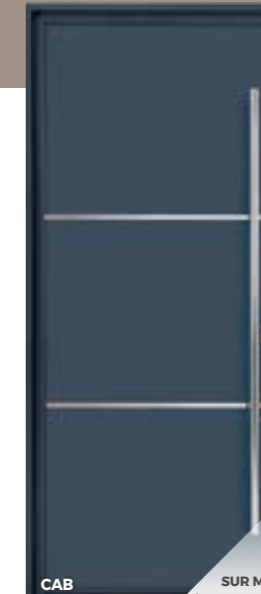

CAB

BLEU RAL 5003

SUR MESURE

Ud : 1,0 W/m².K

GARANTIE 2 ANS* 10 ANS*



TEM

BRUN GRIS RAL 8019

SUR MESURE

Ud : 1,7 W/m².K

GARANTIE 2 ANS* 10 ANS*

ELIADE

Porte face extérieure inserts aspect miroir, face intérieure décors usinés

Finition : Blanc de série
En option, 15 coloris disponibles en monocoloration ou bicoloration

Dormant 68 mm
Ouvrant 72 mm

Tapée de 80 à 200 mm

Serrure automatique 5 ou 6 points selon hauteur

Poignée finition inox avec barillet de sécurité

Options : Barillet de haute sécurité avec carte de propriété / Poignée rosace et barre de tirage

Hauteur : 1950 à 2370 mm
Largeur : 795 à 1140 mm

ORIGAMI

Porte pleine embouti à effets "origamique" apportant un jeu de lumières. Barre de tirage déportée

Finition : Bicoloration avec un choix de 25 couleurs en standard, face intérieure blanche
En option, nuancier RAL en illimité 2 faces

Dormant 77 mm
Ouvrant 80 mm

Tapée de 100 à 200 mm

Serrure manuelle, 2 pènes, 2 crochets, ouverture à clé

Poignée rosace contemporaine gris déco intérieur avec barillet signé BEL'M

Options : Serrure motorisée / Serrure A2P* + barillet BKS
Hauteur : 1800 à 2500 mm
Largeur : 650 à 1200 mm

ALLURE

Porte face extérieure inserts aspect miroir, face intérieure décors usinés

Finition : Blanc de série
En option, 15 coloris disponibles en monocoloration ou bicoloration

Dormant 68 mm
Ouvrant 72 mm

Tapée de 80 à 200 mm

Serrure automatique 5 ou 6 points selon hauteur

Poignée finition inox avec barillet de sécurité

Options : Barillet de haute sécurité avec carte de propriété / Poignée rosace et barre de tirage

Hauteur : 1950 à 2370 mm
Largeur : 795 à 1140 mm

JAVA

Porte pleine cintrée
Finition : 33 coloris au choix mono coloration

Dormant 70 mm en panneau parclose avec **ouvrant** 47 mm ou monobloc avec **ouvrant** de 75 mm

Tapée de 95 à 175 mm

Serrure 3 points (cintre surbaissé) ou 5 points (plein cintre)

Poignée ROME inox

Options : Serrure automatique (cintre surbaissé uniquement)
Hauteur : 1168 à 2300 mm
Largeur : 434 à 1130 mm



ZI

GRIS RAL 7004

SUR MESURE

Ud : 1,6 W/m².K

GARANTIE 2 ANS* 10 ANS*



BE

NOIR RAL 2100

SUR MESURE

Ud : 1,4 W/m².K

GARANTIE 2 ANS* 10 ANS*



CAB

GRIS RAL 7016

SUR MESURE

Ud : 1,0 W/m².K

GARANTIE 2 ANS* 10 ANS*



ZI

NOIR RAL 2100

SUR MESURE

Ud : 0,89 W/m².K

GARANTIE 2 ANS* 10 ANS*

CANDEL 18

Porte avec double vitrage feuilleté sablé avec motifs sablés avec gaz Argon

Finition extérieure : Monocoloration avec un choix de 3 couleurs
En option, nuancier RAL en illimité 2 faces

Dormant 62 mm
Ouvrant 71 mm

Tapée de 100 à 200 mm

Serrure à relevage manuel (4 rouleaux + pènes)

Poignée plaque étroite avec barillet ZILTEN

Options : Serrure à relevage manuel (2 crochets, 2 rouleaux + pènes)

Hauteur : 1726 à 2276 mm
Largeur : 852 à 1052 mm

LOTUS

Porte entièrement vitrée équipée d'un double vitrage sablé classe P2A sérigraphié noir

Finition extérieure : Bicoloration avec un choix de 25 couleurs en standard
Finition intérieure : Blanche
En option, nuancier RAL en illimité 2 faces

Dormant 77 mm
Ouvrant 80 mm

Tapée de 100 à 200 mm

Serrure 5 points, 2 crochets, 2 rouleaux

Poignée rosace contemporaine gris déco avec barillet signé BEL'M

Options : Serrure A2P* avec barillet BKS / Serrure manuelle 2 pènes, 2 crochets / Serrure motorisée

Hauteur : 1850 à 2500 mm
Largeur : 700 à 1100 mm

INDIS

Porte face extérieure décors usinés et inserts alu brossé, face intérieure motifs (couleur gris clair ou vert anis en option)

Finition : Blanc de série
En option, 15 coloris disponibles en monocoloration ou bicoloration

Dormant 68 mm
Ouvrant 72 mm

Tapée de 80 à 200 mm

Serrure automatique 5 ou 6 points selon hauteur

Poignée finition inox avec barillet de sécurité

Options : Barillet de haute sécurité avec carte de propriété / Poignée rosace et barre de tirage

Hauteur : 1950 à 2370 mm
Largeur : 795 à 1140 mm

GRIFF 2.1

Porte face extérieure décors gris exclusifs Anodic, face intérieure rainurée

Finition extérieure : Un choix de 24 couleurs
Finition intérieure : Blanche
En option, nuancier RAL en illimité 2 faces

Dormant 77 mm
Ouvrant 80 mm

Tapée de 100 à 200 mm

Serrure 5 points à relevage manuel (2 rouleaux, 2 crochets + pènes centraux)

Poignée rosace inox avec barillet ZILTEN

Options : Serrure 5 points automatique / Pack A2P / Serrure motorisée
Hauteur : 1748 à 2548 mm
Largeur : 795 à 1295 mm

DUNE

Porte pleine avec lignes et reliefs subtils ton sur ton et un effet de matière texturée

Finition : Bicoloration avec un choix de 25 couleurs en standard, face intérieure blanche
En option, nuancier RAL en illimité 2 faces

Dormant Alu 77 mm
Ouvrant Alu 80 mm

Tapée de 100 à 200 mm

Serrure 5 points, 2 crochets, 2 rouleaux

Poignée rosace contemporaine gris déco intérieur avec barillet signé BEL'M

Options : Serrure A2P* avec barillet BKS / Serrure motorisée

Hauteur : 1700 à 2500 mm
Largeur : 800 à 1200 mm

GRIS RAL 7030

SUR MESURE

Ud : 0,89 W/m².K

GARANTIE 2 ANS* 10 ANS*





CENTAURIA

Porte avec triple vitrage feuilleté dépoli FE

Finition : Blanc de série
En option, 15 coloris disponibles en monocoloration ou bicoloration

Dormant 68 mm
Ouvrant 72 mm

Tapée de 80 à 200 mm

Serrure automatique 5 ou 6 points selon hauteur

Poignée finition inox avec barillet de sécurité

Options : Barillet de haute sécurité avec carte de propriété / Poignée rosace et barre de tirage

Hauteur : 1950 à 2370 mm
Largeur : 795 à 1140 mm

NOIR RAL 7010

Ud : 1,5 W/m².K

GARANTIE 2 ANS¹ 10 ANS²



GRIS RAL 7039

Ud : 0,99 W/m².K

GARANTIE 2 ANS¹ 10 ANS²

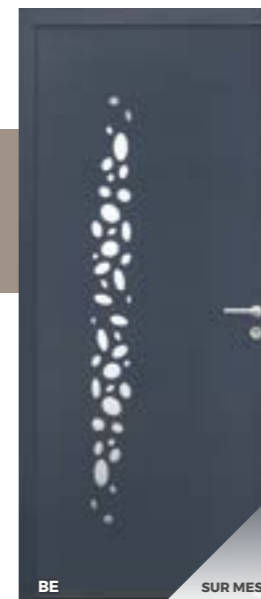

BLEU RAL 7700

Ud : 0,98 W/m².K

GARANTIE 2 ANS¹ 10 ANS²



GRIS RAL 7016

Ud : 1,3 W/m².K

GARANTIE 2 ANS¹ 10 ANS²



BLANC RAL 9016

Ud : 1,0 W/m².K

GARANTIE 2 ANS¹ 10 ANS²

ABYSSE

Porte avec un triple vitrage affleurant classe P2A sablé aux motifs ovales

Finition : Bicoloration avec un choix de 25 couleurs en standard, face intérieure blanche
En option, nuancier RAL en illimité 2 faces

Dormant 77 mm
Ouvrant 80 mm

Tapée de 100 à 200 mm

Serrure 5 points, 2 crochets, 2 rouleaux

Poignée rosace contemporaine gris déco avec barillet signé BEL'M

Options : Serrure motorisée / Barillet Axi'home

Hauteur : 1900 à 2350 mm
Largeur : 650 à 1000 mm

ECUME

Porte avec un triple vitrage classe P2A sablé en forme de bulles

Finition : Bicoloration avec un choix de 25 couleurs en standard, face intérieure blanche
En option, nuancier RAL en illimité 2 faces

Dormant 77 mm
Ouvrant 80 mm

Tapée de 100 à 200 mm

Serrure 5 points, 2 crochets, 2 rouleaux

Poignée rosace contemporaine gris déco avec barillet signé BEL'M

Options : Serrure motorisée / Barillet Axi'home

Hauteur : 1900 à 2500 mm
Largeur : 650 à 1200 mm

ELFE

Porte équipée d'un triple vitrage feuilleté dépoli FE face extérieure décors usinés, inserts alu brossé, face intérieure motifs (couleur gris clair ou vert anis en option)

Finition : Blanc de série
En option, 15 coloris disponibles en monocoloration ou bicoloration

Dormant 68 mm
Ouvrant 72 mm

Tapée de 80 à 200 mm

Serrure automatique 5 ou 6 points selon hauteur

Poignée finition inox avec barillet de sécurité

Options : Barillet de haute sécurité avec carte de propriété / Poignée rosace et barre de tirage

Hauteur : 2050 à 2370 mm
Largeur : 895 à 1140 mm

VERSA

Porte face extérieure inserts aspect miroir, face intérieure décors usinés

Finition : Blanc de série
En option, 15 coloris disponibles en monocoloration ou bicoloration

Dormant 68 mm
Ouvrant 72 mm

Tapée de 80 à 200 mm

Serrure automatique 5 ou 6 points selon hauteur

Poignée finition inox avec barillet de sécurité

Options : Barillet de haute sécurité avec carte de propriété / Poignée rosace et barre de tirage

Hauteur : 1950 à 2370 mm
Largeur : 760 à 1140 mm



GRIS RAL 7016

Ud : 1,4 W/m².K

GARANTIE 2 ANS¹ 10 ANS²



GRIS RAL 2900

Ud : 0,94 W/m².K

GARANTIE 2 ANS¹ 10 ANS²



GRIS RAL 9005

Ud : 0,89 W/m².K

GARANTIE 2 ANS¹ 10 ANS²



BLANC RAL 9016

Ud : 0,98 W/m².K

GARANTIE 2 ANS¹ 10 ANS²

MATARA

Porte équipée d'un triple vitrage feuilleté dépoli FE avec face extérieure inserts alu brossé et face intérieure motif (couleur gris clair ou vert anis en option)

Finition : Blanc de série
En option, 15 coloris disponibles en monocoloration ou bicoloration

Dormant 68 mm
Ouvrant 72 mm

Tapée de 80 à 200 mm

Serrure automatique 5 ou 6 points selon hauteur

Poignée finition inox avec barillet de sécurité

Options : Barillet de haute sécurité avec carte de propriété / Poignée rosace et barre de tirage

Hauteur : 1950 à 2370 mm
Largeur : 795 à 1140 mm

AZUR

Porte équipée d'un triple vitrage classe P2A sablé en demi-lune inversée, barre de tirage intégrée non traversante

Finition : Bicoloration avec un choix de 25 couleurs en standard, face intérieure blanche
En option, nuancier RAL en illimité 2 faces

Dormant 77 mm
Ouvrant 80 mm

Tapée de 100 à 200 mm

Serrure manuelle, 2 pènes, 2 crochets ouverture à clé

Poignée rosace contemporaine gris déco intérieur avec barillet signé BEL'M

Options : Serrure motorisée / Barillet Axi'home éligible A2P* à molette

Hauteur : 1880 à 2500 mm
Largeur : 650 à 1200 mm

ARABESQUE

Porte faces lisses en alu thermolaqué avec barre de tirage intégrée et Arabesque gravée en haut

Finition extérieure : Un choix de 24 couleurs
Finition intérieure : Blanche
En option, nuancier RAL en illimité 2 faces

Dormant 77 mm
Ouvrant 80 mm

Tapée de 100 à 200 mm

Serrure 5 points à relevage manuel (2 rouleaux, 2 crochets + pènes centraux)

Poignée rosace inox avec barillet ZILTEN

Options : Serrure 5 points automatique / Pack A2P / Serrure motorisée

Hauteur : 1971 à 2341 mm
Largeur : 701 à 1081 mm

ARKAD 15

Porte équipée d'un vitrage minéral feuilleté sablé et décor ton inox

Finition extérieure : Un choix de 24 couleurs
Finition intérieure : Blanche
En option, nuancier RAL en illimité 2 faces

Dormant 77 mm
Ouvrant 80 mm

Tapée de 100 à 200 mm

Serrure 5 points à relevage manuel (2 rouleaux, 2 crochets + pènes centraux)

Poignée rosace inox avec barillet ZILTEN

Options : Serrure 5 points automatique / Pack A2P / Serrure motorisée

Hauteur : 1891 à 2341 mm
Largeur : 861 à 1081 mm

CRISTALLIN

Porte équipée d'un triple vitrage feuilleté sablé trempé avec retardeur d'effraction de 48,4 mm

Face extérieure à motifs effet miroir et noirs, face intérieure motifs noirs et aspect alu

Finition : Blanc de série
En option, 15 coloris disponibles en monocoloration ou bicoloration

Dormant 68 mm
Ouvrant 72 mm

Tapée de 80 à 200 mm

Serrure automatique 5 ou 6 points selon hauteur

Poignée finition inox avec barillet de sécurité

Options : Barillet de haute sécurité avec carte de propriété / Poignée rosace et barre de tirage

Hauteur : 2020 à 2290 mm
Largeur : 800 à 1060 mm

NOIR RAL 2100

Ud : 1,4 W/m².K

GARANTIE 2 ANS¹ 10 ANS²





ZI
NOIR RAL 2100
SUR MESURE
Ud : 1,1 W/m².K
GARANTIE 2 ANS* 10 ANS*

GRIF 1

Porte face extérieure avec inserts gris Anodix, face intérieure rainurée sans décor

Finition extérieure : Un choix de 24 couleurs
Finition intérieure : Blanche
En option, nuancier RAL en illimité 2 faces.

Dormant 77 mm
Ouvrant 80 mm

Tapée de 100 à 200 mm

Serrure 5 points à relevage manuel (2 rouleaux, 2 crochets + pènes)

Poignée rosace inox avec barillet ZILTEN

Options : Serrure 5 points automatique / Pack AZP / Serrure motorisée

Hauteur : 1948 à 2348 mm
Largeur : 895 à 1095 mm



ZI
ROUILLE
SUR MESURE
Ud : 0,89 W/m².K
GARANTIE 2 ANS* 10 ANS*



CAB
GRIS RAL 7016
SUR MESURE
Ud : 1,0 W/m².K
GARANTIE 2 ANS* 10 ANS*

DORVAL

Porte pleine avec des lignes horizontales pour un style sobre et contemporain

Finition : Bicoloration avec un choix de 25 couleurs en standard, face intérieure blanche
En option, nuancier RAL en illimité 2 faces

Dormant 57 mm
Ouvrant 60 mm

Tapée de 80 à 180 mm

Serrure 5 points à relevage

Poignée rosace finition inox avec barillet standard

Options : Serrure 5 points (2 rouleaux, 2 crochets) / Serrure manuelle 2 pènes, 2 crochets

Hauteur : 1900 à 2250 mm
Largeur : 700 à 1000 mm



BE
GRIS RAL 7030
SUR MESURE
Ud : 1,1 W/m².K
GARANTIE 2 ANS* 10 ANS*

SELENE

Porte avec deux grandes demi-lunes équipée d'un triple vitrage affleurant P2A sablé, et en option d'une poignée rosace contemporaine gris déco

Finition : Bicoloration avec un choix de 25 couleurs en standard, face intérieure blanche.
En option, nuancier RAL en illimité 2 faces

Dormant 57 mm
Ouvrant 60 mm

Tapée de 80 à 180 mm

Serrure 5 points à relevage

Poignée rosace finition inox avec barillet standard

Options : Serrure 5 points (2 rouleaux, 2 crochets) / Serrure manuelle 2 pènes, 2 crochets

Hauteur : 1910 à 2250 mm
Largeur : 720 à 1000 mm

GRIS RAL 2900
SUR MESURE
Ud : 1,2 W/m².K
GARANTIE 2 ANS* 10 ANS*



CYTISS 3

Porte face extérieure et intérieure avec inserts métallisés

Finition extérieure : Un choix de 24 couleurs
Finition intérieure : Blanche
En option, nuancier RAL en illimité 2 faces.

Dormant 57 mm
Ouvrant 60 mm

Tapée de 80 à 180 mm

Serrure 5 points à relevage manuel (4 rouleaux + pènes)

Poignée rosace inox avec barillet ZILTEN

Options : Serrure 5 points à relevage manuel (2 crochets, 2 rouleaux + pènes)

Hauteur : 1748 à 2298 mm
Largeur : 905 à 1095 mm

STRATE

Porte avec extérieure inserts aspect miroir, face intérieure décors usinés

Finition : Blanc de série
En option, 15 coloris disponibles en monocoloration ou bicoloration

Dormant 68 mm
Ouvrant 72 mm

Tapée de 80 à 200 mm

Serrure automatique 5 ou 6 points selon hauteur

Poignée finition inox avec barillet de sécurité

Options : Barillet de haute sécurité avec carte de propriété / Poignée rosace et barre de tirage

Hauteur : 1950 à 2370 mm
Largeur : 795 à 1140 mm

BE
GRIS RAL 7030
SUR MESURE
Ud : 1,1 W/m².K
GARANTIE 2 ANS* 10 ANS*

ALBE

Porte avec triple vitrage vertical affleurant toute hauteur classe P2A sablé

Finition : Bicoloration avec un choix de 25 couleurs en standard, face intérieure blanche
En option, nuancier RAL en illimité 2 faces

Dormant 57 mm
Ouvrant 60 mm

Tapée de 80 à 180 mm

Serrure 5 points à relevage

Poignée rosace finition inox avec barillet standard

Options : Serrure 5 points (2 rouleaux, 2 crochets) / Serrure manuelle 2 pènes, 2 crochets

Hauteur : 1900 à 2250 mm
Largeur : 700 à 1000 mm



BE
GRIS RAL 2400
SUR MESURE
Ud : 1,2 W/m².K
GARANTIE 2 ANS* 10 ANS*

ALCYONE

Porte avec une grande demi-lune équipée d'un triple vitrage affleurant P2A sablé

Finition : Bicoloration avec un choix de 25 couleurs en standard, face intérieure blanche
En option, nuancier RAL en illimité 2 faces

Dormant 57 mm
Ouvrant 60 mm

Tapée de 80 à 180 mm

Serrure 5 points à relevage

Poignée rosace finition inox avec barillet standard

Options : Serrure 5 points (2 rouleaux, 2 crochets) / Serrure manuelle 2 pènes, 2 crochets

Hauteur : 1910 à 2250 mm
Largeur : 650 à 1000 mm



BE
GRIS RAL 7039
SUR MESURE
Ud : 1,2 W/m².K
GARANTIE 2 ANS* 10 ANS*

LATITUDE

Porte avec triple vitrage dépoli FE Face extérieure inserts aspect miroir, face intérieure décors usinés

Finition : Blanc de série
En option, 15 coloris disponibles en monocoloration ou bicoloration

Dormant 68 mm
Ouvrant 72 mm

Tapée de 80 à 200 mm

Serrure automatique 5 ou 6 points selon hauteur

Poignée finition inox avec barillet de sécurité

Options : Barillet de haute sécurité avec carte de propriété / Poignée rosace et barre de tirage / Décor plinthe

Hauteur : 1950 à 2370 mm
Largeur : 760 à 1140 mm

GRIS RAL 9007
SUR MESURE
Ud : 1,3 W/m².K
GARANTIE 2 ANS* 10 ANS*

CYTISS 10

Porte avec triple vitrage minéral feuilleté sablé, rainures extérieur et intérieur

Finition extérieure : Un choix de 24 couleurs
Finition intérieure : Blanche
En option, nuancier RAL en illimité 2 faces

Dormant 57 mm
Ouvrant 60 mm

Tapée de 80 à 180 mm

Serrure à relevage manuel (4 rouleaux + pènes)

Poignée rosace inox avec barillet ZILTEN.

Options : Serrure à relevage manuel (2 crochets, 2 rouleaux + pènes)

Hauteur : 1748 à 2298 mm
Largeur : 895 à 1095 mm



ZI
GRIS RAL 2900
SUR MESURE
Ud : 1,2 W/m².K
GARANTIE 2 ANS* 10 ANS*

APOLLO

Porte avec une grande demi-lune équipée d'un triple vitrage affleurant classe P2A sablé

Finition : Bicoloration avec un choix de 25 couleurs en standard, face intérieure blanche
En option, nuancier RAL en illimité 2 faces.

Dormant 57 mm
Ouvrant 60 mm

Tapée de 80 à 180 mm

Serrure 5 points à relevage

Poignée rosace finition inox avec barillet standard

Options : Serrure 5 points (2 rouleaux, 2 crochets) / Serrure manuelle 2 pènes, 2 crochets

Hauteur : 1910 à 2250 mm
Largeur : 720 à 1000 mm



BE
BLEU RAL 2700
SUR MESURE
Ud : 1,2 W/m².K
GARANTIE 2 ANS* 10 ANS*

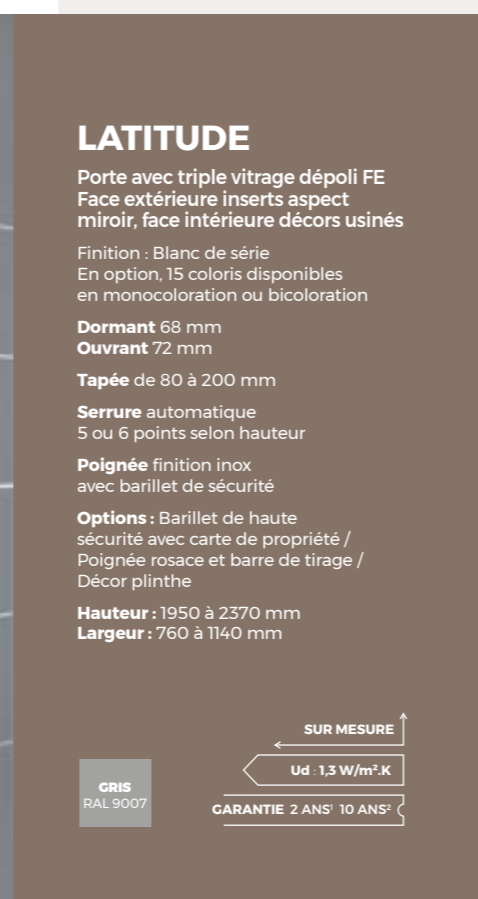



ZI
SUR MESURE
GRIS GALET
Ud : 1,2 W/m².K
GARANTIE 2 ANS* 10 ANS*



CAB
SUR MESURE
GRIS RAL 7016
Ud : 1,6 W/m².K
GARANTIE 2 ANS* 10 ANS*



ROUGE RUBIS RAL 3003
SUR MESURE
Ud : 1,7 W/m².K
GARANTIE 2 ANS* 10 ANS*



ZI
SUR MESURE
GRIS RAL 7016
Ud : 1,2 W/m².K
GARANTIE 2 ANS* 10 ANS*



BE
SUR MESURE
GRIS RAL 2900
Ud : 1,4 W/m².K
GARANTIE 2 ANS* 10 ANS*



BE
SUR MESURE
GRIS RAL 7033
Ud : 1,1 W/m².K
GARANTIE 2 ANS* 10 ANS*



CAB
SUR MESURE
BLANC RAL 9016
Ud : 1,4 W/m².K
GARANTIE 2 ANS* 10 ANS*



BE
SUR MESURE
GRIS RAL 2100
Ud : 1,3 W/m².K
GARANTIE 2 ANS* 10 ANS*

CORMELLE

Porte avec vitrage sablé, grille intégrée dans le vitrage (couleur grise uniquement)

Finition extérieure : Un choix de 24 couleurs
Finition intérieure : Blanche
En option, nuancier RAL en illimité 2 faces

Dormant 77 mm
Ouvrant 80 mm

Tapée de 100 à 200 mm

Serrure à relevage manuel (2 rouleaux, 2 crochets + pènes centraux)

Poignée rosace inox avec barillet ZILTEN

Options : Serrure à relevage manuel (2 crochets, 2 rouleaux + pènes)

Hauteur : 1998 à 2348 mm
Largeur : 865 à 1095 mm

GALILEA

Porte moulurée traditionnelle style demi lune et semi vitrage avec petits bois

Modèle personnalisable

Finition : Blanc de série
En option, 15 coloris disponibles en monocoloration ou bicoloration

Dormant 68 mm
Ouvrant 72 mm

Tapée de 80 à 200 mm

Serrure automatique 5 ou 6 points selon hauteur

Poignée finition inox avec barillet de sécurité

Options : Barillet de haute sécurité avec carte de propriété / Poignée rosace

Hauteur : 1950 à 2370 mm
Largeur : 820 à 1140 mm

IRIS 1L

Porte cintrée avec vitrage delta clair

Finition : 33 coloris au choix monocoloration

Dormant 70 mm en panneau parclose avec **ouvrant** 47 mm ou monobloc avec **ouvrant** de 75 mm

Tapée de 95 à 175 mm

Serrure 3 points (cintre surbaissé) ou 5 points (plein cintre)

Poignée ROME inox

Options : Serrure automatique (cintre surbaissé uniquement)

Hauteur : 1955 à 2300 mm
Largeur : 858 à 1130 mm

MEDINA

Porte équipée d'un vitrage sablé avec sérigraphie grise (RAL 9007 uniquement)

Finition extérieure : Un choix de 24 couleurs

Finition intérieure : Blanche
En option, nuancier RAL en illimité 2 faces

Dormant 77 mm
Ouvrant 80 mm

Tapée de 100 à 200 mm

Serrure à relevage manuel (2 rouleaux, 2 crochets + pènes centraux)

Poignée rosace inox avec barillet ZILTEN

Options : Serrure à relevage manuel (2 crochets, 2 rouleaux + pènes)

Hauteur : 1998 à 2348 mm
Largeur : 865 à 1095 mm

GASPESIE

Porte semi-vitrée soulignée de petits bois aspect laiton équipée d'un double vitrage sablé classe P2A

Finition : Bicoloration avec un choix de 25 couleurs en standard, face intérieure blanche. En option, nuancier RAL en illimité 2 faces.

Dormant 57 mm
Ouvrant 60 mm

Tapée de 80 à 180 mm

Serrure 5 points à relevage

Poignée rosace couleur laiton avec barillet standard

Options : Serrure 5 points 2 crochets, 2 rouleaux, petits bois plomb + poignée rosace finition inox

Hauteur : 1900 à 2250 mm
Largeur : 810 à 1000 mm

HELIOPOLIS

Porte aux moulures cossues semi vitrée équipée d'un double vitrage sablé classe P2A avec grille insérée de couleur gris 2900 texturée 2 faces

Finition : Bicoloration avec un choix de 13 couleurs en standard, face intérieure blanche
En option, nuancier RAL en illimité 2 faces

Dormant 77 mm
Ouvrant 80 mm

Tapée de 100 à 200 mm

Serrure 5 points, 2 crochets, 2 rouleaux

Poignée rosace classique, bâton de maréchal gris déco avec barillet signé BEL'M

Options : Cimaise crénelée / Serrure A2P* avec barillet BKS / Serrure motorisée

Hauteur : 1900 à 2350 mm
Largeur : 770 à 1200 mm

LIMBE

Porte équipée d'un triple vitrage feuilleté sablé avec retardeur d'effraction de 48,4 mm. Face extérieure motifs effet miroir, face intérieure motifs aspect alu

Finition : Blanc de série
En option, 15 coloris disponibles en monocoloration ou bicoloration

Dormant 68 mm
Ouvrant 72 mm

Tapée de 80 à 200 mm

Serrure automatique 5 ou 6 points selon hauteur

Poignée finition inox avec barillet de sécurité

Options : Barillet de haute sécurité avec carte de propriété / Poignée rosace et barre de tirage

Hauteur : 2020 à 2290 mm
Largeur : 800 à 1060 mm

ARAPAO

Porte entièrement vitrée avec jeu de matière granité, vitrail décoratif et petits bois noirs équipée d'un double vitrage sablé classe P2A

Finition extérieure : Bicoloration avec un choix de 25 couleurs en standard
Finition intérieure : Blanche
En option, nuancier RAL en illimité 2 faces

Dormant 77 mm
Ouvrant 80 mm

Tapée de 100 à 200 mm

Serrure 5 points, 2 crochets, 2 rouleaux
Poignée rosace contemporaine gris déco avec barillet signé BEL'M

Options : Serrure A2P* avec barillet BKS / Serrure manuelle 2 pènes, 2 crochets / Serrure motorisée

Hauteur : 2050 à 2250 mm
Largeur : 800 à 1000 mm

Garanties : Voir détails page 13



ASTERIA

Porte avec une imposte vitrée équipée d'un double vitrage sablé classe P2A avec grilles insérées de la couleur de la porte en faux ouvrant

Finition : Bicoloration avec un choix de 25 couleurs en standard, face intérieure blanche
En option, nuancier RAL en illimité 2 faces

Dormant 77 mm
Ouvrant 80 mm

Tapée de 100 à 200 mm

Serrure 5 points, 2 crochets, 2 rouleaux

Poignée rosace classique, bâton de maréchal gris déco avec barillet signé BEL'M

Options : Serrure A2P* avec barillet BKS / Serrure manuelle 2 pènes, 2 crochets / Serrure motorisée

Hauteur : 1830 à 2250 mm
Largeur : 740 à 1100 mm

CRIS RAL 2400
SUR MESURE
Ud : 1,3 W/m².K
GARANTIE 2 ANS* 10 ANS*

CALYPSO

Porte cintrée avec vitrage delta clair

Finition : 33 coloris au choix monocoloration

Dormant 70 mm en panneau parclose.
Ouvrant 47 mm ou monobloc avec **ouvrant** de 75 mm

Tapée de 95 à 175 mm

Serrure 3 points (cintre surbaissé) ou 5 points (plein cintre)

Poignée ROME inox

Options : Serrure automatique (cintre surbaissé uniquement)

Hauteur : 1957 à 2300 mm
Largeur : 878 à 1130 mm

BLEU
SUR MESURE
Ud : 1,7 W/m².K
GARANTIE 2 ANS* 10 ANS*



PORTES D'ENTRÉE ACIER

L'acier est un matériau fiable et solide. Associé à la porte d'entrée, il se présente sous la forme d'une structure de type sandwich double parois isolées. Ce procédé confère aux portes d'entrée en acier une bonne isolation thermique et une sécurité optimale contre les effractions. Matériau façonnable, l'acier se prête aux formes embouties pour des portes en relief très design. Après traitement anticorrosion, les options de laquages sont larges avec un grand choix de coloris.

OUVRANT MONOBLOC ACIER PRINCIPE DE CONCEPTION*

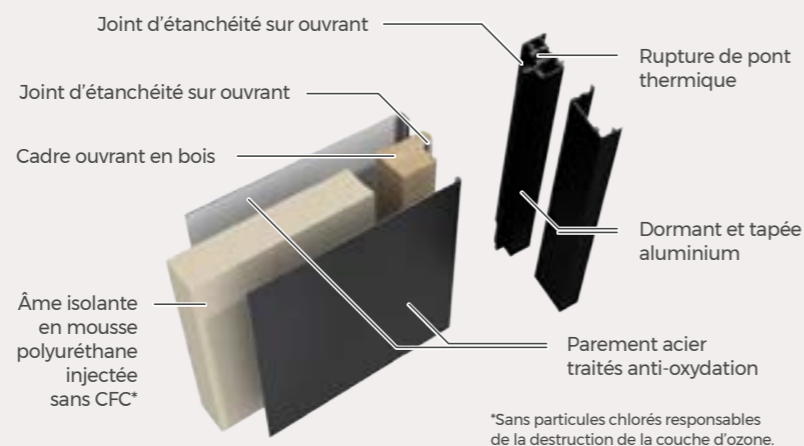

*Sans particules chlorés responsables de la destruction de la couche d'ozone.

* Variable selon les fabricants

PORTES D'ENTRÉE ACIER



SAYA

Porte laquée deux faces identiques avec emboutis, décors ton inox sur faxe extérieure

Finition : Monocoloration avec un choix de 17 couleurs 2 faces. En option, bicoloration avec un choix de 17 couleurs face extérieure, blanche face intérieure

Dormant Alu 54 mm
Ouvrant 48 mm

Tapée de 80 à 200 mm

Serrure à relevage manuel (4 rouleaux + pènes)

Poignée rosace argent avec barillet

Options : Serrure à relevage manuel (2 crochets, 2 rouleaux + pènes) / Pack A2P avec barillet de sécurité

Hauteur : 1738

à 2188 mm

Largeur : 875

à 1075 mm

GRIS
RAL 7016

SUR MESURE
Ud : 1,0 W/m².K
GARANTIE 2 ANS¹ 10 ANS⁵



SELECT65/850

Porte avec panneau lisse, parclose en acier inoxydable brossé équipée d'un triple vitrage de sécurité isolant sablé et lignes transparentes

Finition : Blanc de série
En option, 26 coloris au choix et 4 plaxées imitation bois

Dormant Alu 80 mm
Ouvrant 65 mm

Tapée de 80 à 180 mm

Serrure 5 points mécanique avec 5 clés

Barre de tirage acier inoxydable brossé et béquille intérieure sur rosace ovale, cylindre européen, 5 clés / Gâche pivotante électrisable

Options : Serrure 5 points automatique ou 3 points motorisée / Double béquillage sur rosace ronde ou sur plaque / Partie latérale ou imposte vitrée

Hauteur : 1875 à 2250 mm

Largeur : 800 à 1250 mm

BLANC
RAL 9016

SUR MESURE
Ud : 0,92 W/m².K
GARANTIE 5 ANS⁵



VICTORIA

Porte équipée d'un triple vitrage givré, classe P2A et petits bois plomb

Finition : Blanc de série
En option, choix illimité de couleurs dans le nuancier RAL

Dormant Alu 54 ou 74 mm
Ouvrant 48 ou 68 mm

Tapée de 80 à 200 mm (ouvrant 48 mm)

Tapée de 100 à 200 mm (ouvrant 68 mm)

En Acier 68 :

Serrure 5 points à relevage (2 rouleaux, 2 crochets).

Poignée rosace argent avec barillet 5 clés

Options : Serrure A2P* avec barillet BKS

Hauteur : 1900 à 2250 mm

Largeur : 740 à 1000 mm

ROUGE
RAL 3004



SUR MESURE
Ud : 0,76 W/m².K
GARANTIE 2 ANS¹ 10 ANS⁵



BLANC
RAL 9016

NAGANO

Porte laquée deux faces identiques avec emboutis

Finition : Monocoloration avec un choix de 17 couleurs 2 faces
En option, bicoloration avec un choix de 17 couleurs face extérieure, blanche face intérieure

Dormant Alu 54 mm
Ouvrant 48 mm

Tapée de 80 à 200 mm

Serrure à relevage manuel (4 rouleaux + pènes)

Poignée rosace argent avec barillet

Options : Serrure à relevage manuel (2 crochets, 2 rouleaux + pènes) / Pack A2P avec barillet de sécurité

Hauteur : 1738 à 2188 mm

Largeur : 775 à 1075 mm

SUR MESURE
Ud : 1,0 W/m².K
GARANTIE 2 ANS¹ 10 ANS⁵



SAORI

Porte laquée deux faces identiques avec décors ton inox

Finition : Monocoloration avec un choix de 17 couleurs 2 faces
En option, bicoloration avec un choix de 17 couleurs face extérieure, blanche face intérieure.

Dormant Alu 54 mm
Ouvrant 48 mm

Tapée de 80 à 200 mm

Serrure à relevage manuel (4 rouleaux + pènes)

Poignée rosace argent avec barillet

Options : Serrure à relevage manuel (2 crochets, 2 rouleaux + pènes) / Pack A2P avec barillet de sécurité

Hauteur : 1738 à 2188 mm
Largeur : 815 à 1075 mm

GRIS RAL 7004
Ud : 1,0 W/m².K
GARANTIE 2 ANS² 10 ANS³

ODENSE

Porte laquée deux faces identiques avec emboutis

Finition : Monocoloration avec un choix de 17 couleurs 2 faces
En option, bicoloration avec un choix de 17 couleurs face extérieure, blanche face intérieure

Dormant Alu 54 mm
Ouvrant 48 mm

Tapée de 80 à 200 mm

Serrure à relevage manuel (4 rouleaux + pènes)

Poignée rosace argent avec barillet

Options : Serrure à relevage manuel (2 crochets, 2 rouleaux + pènes) / pack A2P avec barillet de sécurité

Hauteur : 1738 à 2188 mm
Largeur : 875,5 à 1075 mm

GRIS RAL 7016
Ud : 1,0 W/m².K
GARANTIE 2 ANS² 10 ANS³

EQUATION

Porte avec semi fixe Equation et imposte vitrée dormant

Finition : Blanc de série
En option, choix illimité de couleurs dans le nuancier RAL

Dormant Alu 54 ou 74 mm
Ouvrant 48 ou 68 mm

Tapée de 80 à 200 mm (ouvrant 48 mm)

Tapée de 100 à 200 mm (ouvrant 68 mm)

En Acier 68 :

Serrure 5 points à relevage (2 rouleaux, 2 crochets)

Poignée rosace argent avec barillet 5 clés

Options : Serrure A2P* avec barillet BKS

Hauteur : 1700 à 2250 mm
Largeur : 800 à 1000 mm

BLANC RAL 9016
Ud : 0,69 W/m².K
GARANTIE 2 ANS² 10 ANS³



SELECT 46/515

Porte avec panneau double paroi acier avec 3 emboutis horizontaux

Finition : Blanc de série
En option, 26 coloris au choix et 4 plaxées imitation bois

Dormant Alu 60 mm
Ouvrant 46 mm

Tapée de 60 à 160 mm

Serrure 5 points automatique

Béquille double sur rosace ronde en acier inoxydable brossé, cylindre européen, 5 clés

Options : Serrure 5 points mécanique à crochets / Barre de tirage ou double béquillage sur rosace ronde ou sur plaque en acier inoxydable brossé / Variante de profil de dormant / Anti-effraction niveau CR2 / Plinthe rejet d'eau / Gâche pivotante électrisable / Partie latérale et imposte

Hauteur : 1875 à 2250 mm
Largeur : 875 à 1250 mm

GRIS RAL 7030
Ud : 0,69 W/m².K
GARANTIE 2 ANS² 10 ANS³

DREAM

Porte avec embouts 3D simples positionnés en asymétrique

Finition : Blanc de série
En option, choix illimité de couleurs dans le nuancier RAL

Dormant Alu 54 ou 74 mm
Ouvrant 48 ou 68 mm

Tapée de 80 à 200 mm (ouvrant 48 mm)

Tapée de 100 à 200 mm (ouvrant 68 mm)

En Acier 68 :

Serrure 5 points à relevage (2 rouleaux, 2 crochets).

Poignée rosace argent avec barillet 5 clés

Options : Serrure A2P* avec barillet BKS

Hauteur : 1880 à 2250 mm
Largeur : 860 à 1000 mm

GRIS RAL 7016
Ud : 1,1 W/m².K
GARANTIE 5 ANS³

HEXAGONE

Porte contemporaine avec demi-lune verticale équipée d'un double vitrage, classe P2A faible émissivité avec gaz argon avec fixe en dormant vitré côté ferrage

Finition : Blanc de série
En option, choix illimité de couleurs dans le nuancier RAL

Dormant Alu 54 ou 74 mm
Ouvrant 48 ou 68 mm

Tapée de 80 à 200 mm (ouvrant 48 mm)
Tapée de 100 à 200 mm (ouvrant 68 mm)

En Acier 68 :

Serrure 5 points à relevage (2 rouleaux, 2 crochets)

Poignée rosace argent avec barillet 5 clés

Options : Serrure A2P* avec barillet BKS

Hauteur : 1800 à 2250 mm
Largeur : 800 à 1000 mm

GRIS RAL 7016
Ud : 0,98 W/m².K
GARANTIE 2 ANS² 10 ANS³

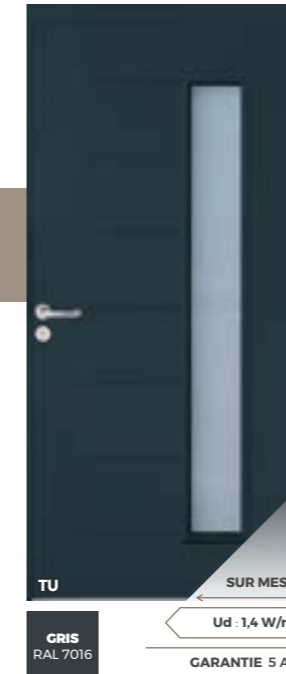

GRIS RAL 7016
Ud : 1,4 W/m².K
GARANTIE 5 ANS³



BLANC RAL 9016
Ud : 0,93 W/m².K
GARANTIE 5 ANS³



GRIS RAL 2400
Ud : 1,3 W/m².K
GARANTIE 2 ANS² 10 ANS³



GRIS RAL 7004
Ud : 0,69 W/m².K
GARANTIE 2 ANS² 10 ANS³

SELECT 46/025

Porte avec panneau double paroi acier avec 7 emboutis horizontaux équipé d'un double vitrage de sécurité sablé feuilleté

Finition : Blanc de série
En option, 26 coloris au choix et 4 plaxées imitation bois

Dormant Alu 60 mm
Ouvrant 46 mm

Tapée de 60 à 160 mm

Serrure 5 points automatique

Béquille double sur rosace ronde, cylindre européen, 5 clés

Options : Serrure 5 points mécanique à crochets, barre de tirage ou double béquillage sur rosace ronde ou sur plaque en acier inoxydable brossé / Variante de profil de dormant / Anti-effraction niveau CR2 / Plinthe rejet d'eau / Gâche pivotante électrisable / Partie latérale et imposte

Hauteur : 1875 à 2250 mm
Largeur : 875 à 1250 mm

SELECT 65/800

Porte avec panneau double paroi acier équipé d'un triple vitrage composé de deux verres de sécurité feuilletés et d'un verre central sablé sur parcloles intérieures et extérieures en acier inoxydable brossé

Finition : Blanc de série
En option, 26 coloris au choix et 4 plaxées imitation bois

Dormant Alu 80 mm
Ouvrant 65 mm

Tapée de 80 à 180 mm

Serrure 5 points mécanique avec 5 clés

Barre de tirage acier inoxydable brossé et béquille intérieure sur rosace ovale, cylindre européen, 5 clés / Gâche pivotante électrisable

Options : Serrure 5 points automatique ou 3 points motorisée / Double béquillage sur rosace ronde ou sur plaque / Partie latérale ou imposte vitrée

Hauteur : 1875 à 2250 mm
Largeur : 700 à 1250 mm

SELA

Porte laquée deux faces identiques avec emboutis équipés d'un vitrage feuilleté sablé

Finition : Monocoloration avec un choix de 17 couleurs 2 faces
En option, bicoloration avec un choix de 17 couleurs face extérieure, blanche face intérieure

Dormant Alu 54 mm
Ouvrant 48 mm

Tapée de 80 à 200 mm

Serrure à relevage manuel (4 rouleaux + pènes)

Poignée rosace argent avec barillet standard

Options : Serrure à relevage manuel (2 crochets, 2 rouleaux + pènes) / Pack A2P avec barillet de sécurité

Hauteur : 1828 à 2188 mm
Largeur : 855 à 1075 mm

PANTHÈRE

Porte avec décor postformé aux lignes prononcées ornée d'un décor gris aspect inox

Finition : Blanc de série
En option, choix illimité de couleurs dans le nuancier RAL

Dormant Alu 54 ou 74 mm
Ouvrant 48 ou 68 mm

Tapée de 80 à 200 mm (ouvrant 48 mm)

Tapée de 100 à 200 mm (ouvrant 68 mm)

En Acier 68 :

Serrure 5 points à relevage (2 rouleaux, 2 crochets)

Poignée rosace argent avec barillet 5 clés

Options : Serrure A2P* avec barillet BKS

Hauteur : 1700 à 2250 mm
Largeur : 700 à 1000 mm



BE

LES NOUVEAUTÉS

EFFET
BULLE

EFFET
RAINURÉ

EFFET
CAPSULE



PIANA

Porte avec motif effet bulle équipé d'un triple vitrage affleurant sablé classe P2A**

Finition : Blanc de série
En option, choix illimité de couleurs dans le nuancier RAL

Dormant Alu 54 ou 74 mm
Ouvrant 48 ou 68 mm

Tapée de 80 à 200 mm (ouvrant 48 mm)
Tapée de 100 à 200 mm (ouvrant 68 mm)

En Acier 68 :

Serrure 5 points à relevage manuel (2 rouleaux, 2 crochets)

Poignée rosace argent avec barillet 5 clés

Options : Serrure A2P* avec barillet BKS

Hauteur : 1890 à 2250 mm
Largeur : 700 à 1000 mm

GENOS

Porte rainurée aux lignes allongées équipée d'un triple vitrage affleurant sablé classe P2A**

Finition : Blanc de série
En option, choix illimité de couleurs dans le nuancier RAL

Dormant Alu 54 ou 74 mm
Ouvrant 48 ou 68 mm

Tapée de 80 à 200 mm (ouvrant 48 mm)
Tapée de 100 à 200 mm (ouvrant 68 mm)

En Acier 68 :

Serrure 5 points à relevage manuel (2 rouleaux, 2 crochets)

Poignée rosace argent avec barillet 5 clés

Options : Serrure A2P* avec barillet BKS

Hauteur : 2000 à 2250 mm
Largeur : 700 à 1000 mm

MODANE

Porte avec effet capsule équipé d'un triple vitrage affleurant sablé classe P2A**

Finition : Blanc de série
En option, choix illimité de couleurs dans le nuancier RAL

Dormant Alu 54 ou 74 mm
Ouvrant 48 ou 68 mm

Tapée de 80 à 200 mm (ouvrant 48 mm)
Tapée de 100 à 200 mm (ouvrant 68 mm)

En Acier 68 :

Serrure 5 points à relevage manuel (2 rouleaux, 2 crochets)

Poignée rosace argent avec barillet 5 clés

Options : Serrure A2P* avec barillet BKS

Hauteur : 2000 à 2150 mm
Largeur : 700 à 1000 mm



ZI
GRIS RAL 7016
SUR MESURE
Ud : 1,3 W/m².K
GARANTIE 2 ANS* 10 ANS*



BE
GRIS RAL 7004
SUR MESURE
Ud : 0,97 W/m².K
GARANTIE 2 ANS* 10 ANS*



BE
ROUGE RAL 3004
SUR MESURE
Ud : 0,86 W/m².K
GARANTIE 2 ANS* 10 ANS*

AKITA

Porte laquée deux faces identiques avec emboutis équipé d'un vitrage feuilleté sablé

Finition : Monocoloration avec un choix de 17 couleurs 2 faces
En option, bicoloration avec un choix de 17 couleurs face extérieure, blanche face intérieure

Dormant Alu 54 mm
Ouvrant 48 mm

Tapée de 80 à 200 mm

Serrure à relevage manuel (4 rouleaux + pènes)

Poignée rosace argent avec barillet

Options : Serrure à relevage manuel (2 crochets, 2 rouleaux + pènes) / Pack A2P avec barillet de sécurité

Hauteur : 1838 à 2188 mm
Largeur : 875 à 1075 mm

ABSCISSE

Porte avec lignes horizontales équipée d'un double vitrage vertical sablé classe P2A

Finition : Blanc de série
En option, choix illimité de couleurs dans le nuancier RAL

Dormant Alu 54 ou 74 mm
Ouvrant 48 ou 68 mm

Tapée de 80 à 200 mm (ouvrant 48 mm)
Tapée de 100 à 200 mm (ouvrant 68 mm)

En Acier 68 :

Serrure 5 points à relevage (2 rouleaux, 2 crochets).

Poignée rosace argent avec barillet 5 clés

Options : Serrure A2P* avec barillet BKS

Hauteur : 1800 à 2250 mm
Largeur : 800 à 1000 mm

TRAPÈZE

Porte équipée d'un double vitrage triangulaire sablé classe P2A

Finition : Blanc de série
En option, choix illimité de couleurs dans le nuancier RAL

Dormant Alu 54 ou 74 mm
Ouvrant 48 ou 68 mm

Tapée de 80 à 200 mm (ouvrant 48 mm)
Tapée de 100 à 200 mm (ouvrant 68 mm)

En Acier 68 :

Serrure 5 points à relevage (2 rouleaux, 2 crochets)

Poignée rosace argent avec barillet 5 clés

Options : Serrure A2P* avec barillet BKS

Hauteur : 2100 à 2250 mm
Largeur : 840 à 1000 mm



CEDOUSA

Porte laquée avec décors ton inox sur face extérieure équipée d'un double vitrage feuilleté sablé

Finition : Monocoloration avec un choix de 17 couleurs 2 faces
En option, bicoloration avec un choix de 17 couleurs face extérieure, blanche face intérieure

Dormant Alu 54 mm
Ouvrant 48 mm

Tapée de 80 à 200 mm

Serrure à relevage manuel (4 rouleaux + pènes)

Poignée rosace argent avec barillet

Options : Serrure à relevage manuel (2 crochets, 2 rouleaux + pènes) / Pack A2P avec barillet de sécurité

Hauteur : 1838 à 2188 mm
Largeur : 815 à 1075 mm

BLEU RAL 2700
SUR MESURE
Ud : 1,3 W/m².K
GARANTIE 2 ANS* 10 ANS*



GALIANO

Porte équipée d'un double vitrage à motifs sablé rainuré classe P2A

Finition : Blanc de série. En option, choix illimité de couleurs dans le nuancier RAL

Dormant Alu 54 ou 74 mm
Ouvrant 48 ou 68 mm

Tapée de 80 à 200 mm (ouvrant 48 mm)
Tapée de 100 à 200 mm (ouvrant 68 mm)

En Acier 68 :

Serrure 5 points à relevage (2 rouleaux, 2 crochets)

Poignée rosace argent avec barillet 5 clés

Options : Serrure A2P* avec barillet BKS

Hauteur : 1850 à 2250 mm
Largeur : 770 à 989 mm

BLEU
RAL 5023

SUR MESURE
Ud : 1,1 W/m².K
GARANTIE 2 ANS* 10 ANS*

CHOISISSEZ VOTRE MODÈLE PARMI UNE LARGE SÉLECTION :

1 Plus de 15 modèles sur des dimensions standard ou hors standard, avec possibilité d'inserts collés ou vitrés

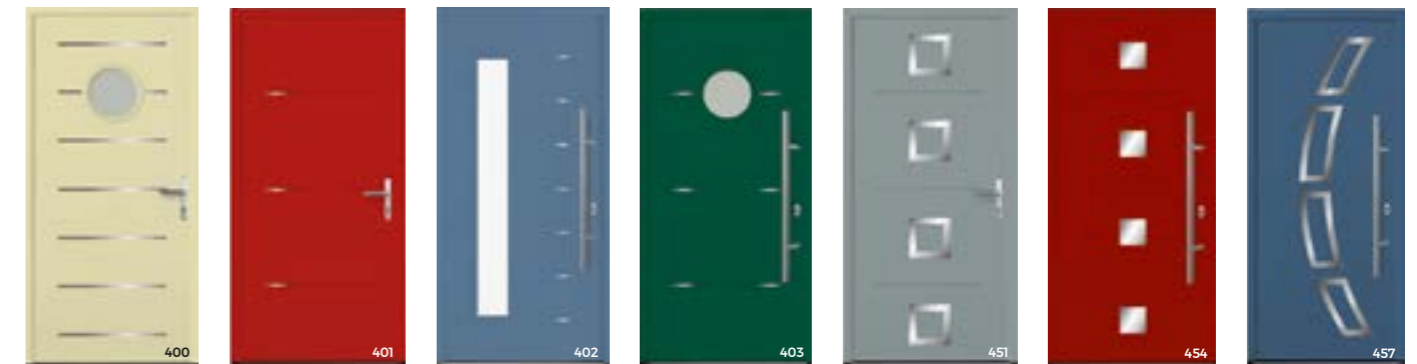

ZI
ROUGE
RAL 5004
SUR MESURE
Ud : 1,4 W/m².K
GARANTIE 2 ANS* 10 ANS*



ZI
GRIS
RAL 7016
SUR MESURE
Ud : 1,3 W/m².K
GARANTIE 2 ANS* 10 ANS*



BE
GRIS
RAL 7016
SUR MESURE
Ud : 1,2 W/m².K
GARANTIE 2 ANS* 10 ANS*

SEATTLE

Porte laquée deux faces identiques avec emboutis équipée de vitrages feuilletés givrés blanc et petits bois aspect laiton

Finition : Monocoloration avec un choix de 17 couleurs 2 faces
En option, bicoloration avec un choix de 17 couleurs face extérieure, blanche face intérieure

Dormant Alu 54 mm
Ouvrant 48 mm

Tapée de 80 à 200 mm

Serrure à relevage manuel (4 rouleaux + pènes)

Poignée rosace argent avec barillet

Options : Serrure à relevage manuel (2 crochets, 2 rouleaux + pènes) / Pack A2P avec barillet de sécurité

Hauteur : 1948 à 2188 mm
Largeur : 835 à 1075 mm

GALENA

Porte laquée deux faces identiques avec emboutis équipée de vitrages feuilletés givrés et petits bois aspect plomb

Finition : Monocoloration avec un choix de 17 couleurs 2 faces
En option, bicoloration avec un choix de 17 couleurs face extérieure, blanche face intérieure

Dormant Alu 54 mm
Ouvrant 48 mm

Tapée de 80 à 200 mm

Serrure à relevage manuel (4 rouleaux + pènes)

Poignée rosace argent avec barillet

Options : Serrure à relevage manuel (2 crochets, 2 rouleaux + pènes) / Pack A2P avec barillet de sécurité

Hauteur : 1858 à 2188 mm
Largeur : 835 à 1075 mm

NAPALI

Porte avec lignes décoratives équipée d'un double vitrage classe P2A avec petits bois noirs

Finition : Blanc de série
En option, choix illimité de couleurs dans le nuancier RAL

Dormant Alu 54 ou 74 mm
Ouvrant 48 ou 68 mm

Tapée de 80 à 200 mm (ouvrant 48 mm)
Tapée de 100 à 200 mm (ouvrant 68 mm)

En Acier 68 :

Serrure 5 points à relevage (2 rouleaux, 2 crochets)

Poignée rosace argent avec barillet 5 clés

Options : Serrure A2P* avec barillet BKS

Hauteur : 1800 à 2250 mm
Largeur : 760 à 1000 mm

2 Choisissez la couleur qui vous convient

Couleurs préférentielles

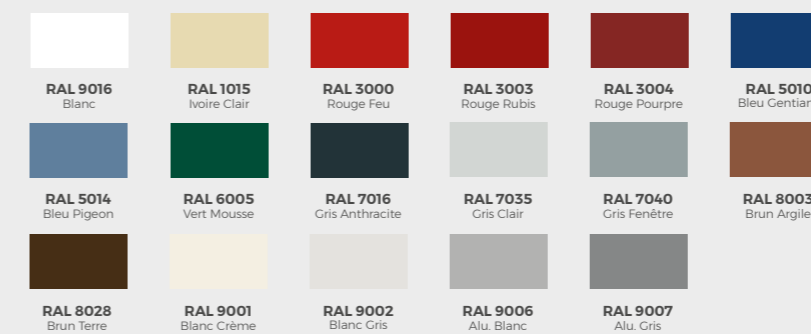

Couleurs structurées



Finitions

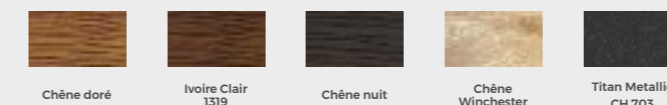

3 Choisissez votre poignée

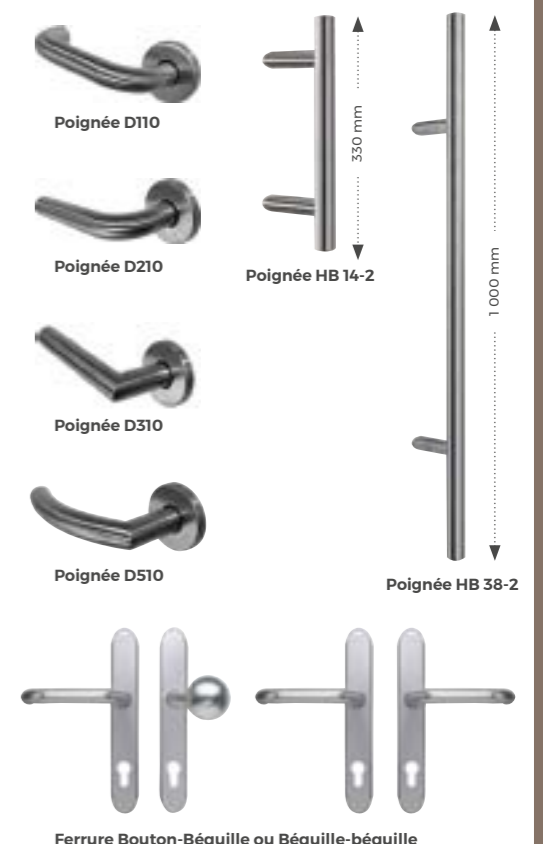

PORTES D'ENTRÉE BOIS

Écologique, chaleureux, isolant naturel, le bois est, depuis toujours, le matériau associé à la menuiserie. Les procédés de fabrication de type lamellé collé assurent aujourd'hui une tenue dans le temps et une stabilité durable. Choix des essences, portes aux moulures généreuses ou au design apuré, finitions naturelles ou couleurs laquées... à vous de choisir !

OUVRANT BOIS PRINCIPE DE CONCEPTION*

Les avantages du LCA (Lamellé Collé Abouté) dans la fabrication d'une porte d'entrée BOIS :

Préservation des ressources forestières : en utilisant les chutes pour la réalisation de ce cadre, le rendement est optimisé et les pertes réduites.

Stabilité dimensionnelle : forte diminution des risques de déformation dimensionnelle du bois garantie.

Résistance : couramment utilisé dans la fabrication d'éléments porteur de charpente pour son gage de bonne résistance.

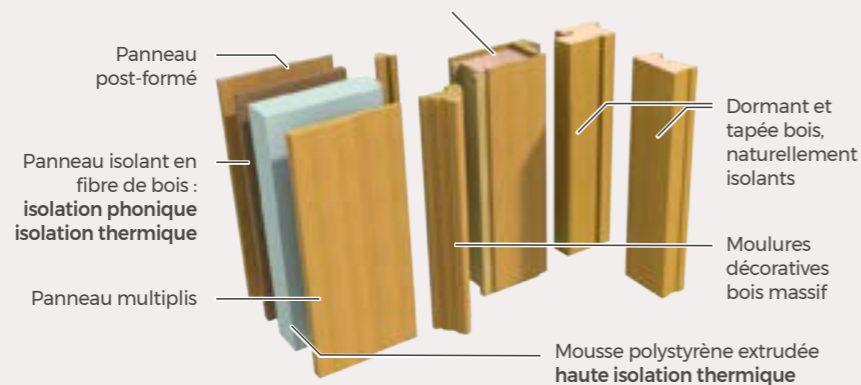

* Variable selon les fabricants

PORTES D'ENTRÉE BOIS



SUR-MESURE BOIS

Reproduction à l'identique de l'esthétique originelle

Porte aux moulures cossues équipée d'un double vitrage polar blanc faible émissivité avec gaz argon

Essence : Movingui ou Moabi
Chêne en option
Finition : Lasurée ou pré-peinte blanc
En option : Choix illimité de couleurs dans le nuancier RAL

Dormant 58 mm
Ouvrant 78 mm

Tapée de 80 à 220 mm

Serrure 5 points (2 rouleaux, 2 crochets)

Options : Pack A2P* / Gâche électrique

SUR MESURE
Ud : 1,5 W/m².K
GARANTIE 2 ANS*

VERT
RAL 6016



LUTÈCE

Porte moulurée équipée d'un vitrage polar blanc faible émissivité avec gaz argon sur châssis ouvrant

Essence : Movingui
Chêne en option
Finition : Lasurée ou pré-peinte en standard
En option : Monocoloration ou bicoloration dans l'ensemble du nuancier RAL (sauf exceptions)
Possible 2 faces ou prélasuré face intérieure

Dormant 58 mm
Ouvrant 58 mm

Tapée de 80 à 220 mm

Serrure 5 points automatique (2 crochets, 2 rouleaux + pènes)

Poignée sur plaque rustique, pommeau, bouton châssis ouvrant avec barillet de sécurité

Options : Pack A2P* avec barillet de sécurité

Hauteur : 1928 à 2528 mm
Largeur : 737 à 1057 mm

SUR MESURE
Ud : 1,5 W/m².K
GARANTIE 2 ANS* 10 ANS*

LASURÉE



SARDAIGNE

Porte pleine déclinable en version cintrée pour s'adapter à l'architecture existante

Essence : Movingui ou Moabi
Chêne en option
Finition : Lasurée ou pré-peinte standard
En option : Nuancier RAL illimité 2 faces
Chêne : 7 teintes possibles (clair, moyen, naturel, blanchi, havane, ardoise, wengé)

Dormant 58 mm
Ouvrant 37 mm

Tapée de 80 à 220 mm

Serrure 5 points (2 rouleaux, 2 crochets)

Poignée sur plaque rustique avec barillet standard

Options : Serrure A2P* avec barillet BKS

Hauteur : 1500 à 2250 mm
Largeur : 580 à 1000 mm

SUR MESURE
Ud : 1,4 W/m².K
GARANTIE 2 ANS* 10 ANS*

LASURÉE



MANDELIEU

Porte avec vitrage imprimé 200 sur châssis ouvrant FE + gaz argon

Essence : Bois exotique clair
Finition : Lasurée en standard - 4 teintes au choix
En option : Choix illimité de couleurs dans le nuancier RAL (sauf exceptions)

Dormant 45 mm
Ouvrant 51 mm

Tapée de 60 à 200 mm

Serrure à relevage manuel (4 rouleaux + pènes)

Poignée plaque rustique, pommeau, bouton châssis ouvrant avec barillet

Options : Serrure automatique (2 crochets, 2 rouleaux + pènes) / Pack A2P* avec barillet de sécurité

Hauteur : 1934 à 2184 mm
Largeur : 949 à 1069 mm

SUR MESURE
Ud : 1,7 W/m².K
GARANTIE 2 ANS* 10 ANS*

LASURÉE



MIEL

NATIV 2

Porte avec lame inox brossé sur toute la largeur avec poignée de tirage intégrée

Essence : Red Cedar
Finition : 4 teintes au choix (cendrée, brun, carmin et miel), ton naturel face intérieure
Teintes possibles sur face intérieure en option

Dormant 80 mm
Ouvrant 94 mm

Tapée de 100 à 220 mm

Serrure manuelle, ouverture à rosace (2 crochets, 2 pènes + 2 pènes centraux)

Poignée de tirage sur bandeau inox extérieur + 1/2 rosace inox Roci 2 intérieur avec barillet de sécurité

Options : Serrure motorisée, Pack A2P* / Gâche électrique

Hauteur : 1828 à 2278 mm
Largeur : 857 à 1257 mm

SUR MESURE
Ud : 1,5 W/m².K
GARANTIE 2 ANS* 10 ANS*

ZI





CYME

Porte pleine au design contemporain

Essence : Chêne
Finition : Lasuré, 9 teintes possibles (chêne fauve, fusain, étain, quetsche, naturel, blanchi, ardoise, havane et wengé)
En option : Nuancier RAL illimité

Dormant Alu 80 mm
Ouvrant Alu 94 mm

Tapée de 80 à 220 mm

Serrure manuelle, ouverture à clé (4 goujons, 2 crochets)

Barre de tirage et cache barillet rectangle laqué à la couleur du dormant

Options : Serrure A2P* avec barillet BKS / Serrure motorisée

Hauteur : 1850 à 2250 mm
Largeur : 800 à 1200 mm

CHÊNE FUSAIN

Ud : 0,84 W/m².K

GARANTIE 2 ANS* 10 ANS*



ZI

LASURÉE

Ud : 1,7 W/m².K

GARANTIE 2 ANS* 10 ANS*



BE

GRIS RAL 7004

Ud : 1,4 W/m².K

GARANTIE 2 ANS* 10 ANS*



BE

LASURÉE

Ud : 1,4 W/m².K

GARANTIE 2 ANS* 10 ANS*



BE

GRIS RAL 7004

Ud : 1,5 W/m².K

GARANTIE 2 ANS* 10 ANS*

LUNEL

Porte équipée d'un vitrage isolant imprimé 200 faible émissivité avec gaz argon

Essence : Bois exotique
Finition : Lasurée en standard - 4 teintes au choix
En option : Nuancier RAL illimité (sauf exceptions)

Dormant 45 mm
Ouvrant 51 mm

Tapée de 60 à 200 mm

Serrure à relevage manuel (4 rouleaux + pènes)

Poignée plaque rustique, pommeau, bouton châssis ouvrant avec barillet

Options : Serrure automatique (2 crochets, 2 rouleaux + pènes) / Pack A2P* avec barillet de sécurité

Hauteur : 1934 à 2184 mm
Largeur : 949 à 1069 mm

MONTPARNASSE

Porte avec châssis ouvrant et grille équipée d'un double vitrage polar blanc faible émissivité avec gaz argon

Essence : Movingui ou Moabi
Chêne en option
Finition : Lasurée ou pré-peinte en standard
En option : Nuancier RAL illimité
Chêne : 7 teintes possibles (clair, moyen, naturel, blanchi, havane, ardoise, wengé)

Dormant 58 mm
Ouvrant 78 mm

Tapée de 80 à 220 mm

Serrure 5 points (2 crochets, 2 rouleaux)

Poignée sur plaque, bouton, poignée de châssis ouvrant, grille de finition noir RAL 2100 avec barillet signé BEL'M

Options : Serrure A2P* avec barillet BKS / Serrure à relevage 4 rouleaux

Hauteur : 1900 à 2350 mm
Largeur : 880 à 930 mm

MONTMARTRE

Porte avec double vantaux, impostes à grilles thermolaquées et châssis ouvrants équipé d'un double vitrage polar blanc faible émissivité avec gaz argon
Disponible en cintré

Essence : Movingui ou Moabi
Chêne en option
Finition : Lasurée ou pré-peinte en standard
En option : Nuancier RAL illimité
Chêne : 7 teintes possibles (clair, moyen, naturel, blanchi, havane, ardoise, wengé)

Dormant 58 mm
Ouvrant 78 mm

Tapée de 80 à 220 mm

Serrure 5 points (2 crochets, 2 rouleaux)

Poignée sur plaque, poignée de châssis ouvrant, grille de finition noir RAL 2100 avec barillet signé BEL'M

Options : Serrure A2P* avec barillet BKS / Serrure à relevage 4 rouleaux

Hauteur : 1800 à 2500 mm
Largeur : 680 à 1000 mm

TURMEL

Porte avec moulures et grille en fer forgé

Châssis ouvrant double vitrage polar blanc

Essence : Movingui ou Moabi
Chêne en option
Finition : Lasurée ou pré-peinte en standard

En option : Nuancier RAL illimité
Chêne : 7 teintes possibles (clair, moyen, naturel, blanchi, havane, ardoise, wengé)

Dormant 58 mm
Ouvrant 78 mm

Tapée de 80 à 220 mm

Serrure 5 points (2 crochets, 2 rouleaux)

Poignée sur plaque, bouton, poignée de châssis ouvrant, grille de finition noir RAL 2100 avec barillet signé BEL'M

Options : Serrure A2P* avec barillet BKS / Serrure à relevage 4 rouleaux

Hauteur : 1900 à 2250 mm
Largeur : 730 à 1000 mm



ZI

LASURÉE

Ud : 1,1 W/m².K

GARANTIE 2 ANS* 10 ANS*



BE

GRIS RAL 7004

Ud : 1,1 W/m².K

GARANTIE 2 ANS* 10 ANS*



BE

LASURÉE

Ud : 1,1 W/m².K

GARANTIE 2 ANS* 10 ANS*



BRD

TRAITEMENT IFH

Ud : 1,4 W/m².K

GARANTIE 2 ANS* 10 ANS*

PRADES

Porte avec moulure supérieure en cintre surbaissé

Essence : Movingui
Chêne en option avec finitions meublantes
Finition : Lasurée ou pré-peinte en standard
En option : Monocoloration ou bicoloration dans l'ensemble du nuancier RAL (sauf exceptions)
Possible 2 faces ou prélasuré face intérieure

Dormant 58 mm
Ouvrant 58 mm

Tapée de 80 à 220 mm

Serrure 5 points automatique (2 crochets, 2 rouleaux + pènes)

Poignée plaque rustique, pommeau, bouton châssis ouvrant avec barillet

Options : Pack A2P* avec barillet de sécurité

Hauteur : 1628 à 2528 mm
Largeur : 737 à 1057 mm

MACUMBA

Porte pleine avec panneau rainuré 2 faces

Essence : Bois exotique clair
Finition : Lasurée ou pré-peinte blanc
En option : Choix illimité de couleurs dans le nuancier RAL

Dormant Alu 45 mm
Ouvrant Alu 51 mm

Tapée de 80 à 220 mm

Serrure 5 points à relevage avec barillet standard

Options : Serrure A2P* avec barillet BKS

Hauteur : 1900 à 2150 mm
Largeur : 780 à 1000 mm

AVORIAZ

Porte traditionnelle aux moulures cossues

Porte personnalisable

Essence : Movingui ou Moabi
Chêne en option
Finition : Lasurée ou pré-peinte en standard
En option : Nuancier RAL illimité
Chêne : 7 teintes possibles (clair, moyen, naturel, blanchi, havane, ardoise, wengé)

Dormant Alu 58 mm
Ouvrant Alu 78 mm

Tapée de 80 à 220 mm

Serrure 5 points (2 crochets, 2 rouleaux)

Poignée sur plaque, heurtor, bouton rustique avec barillet signé BEL'M

Options : Serrure A2P* avec barillet BKS / Serrure manuelle 4 rouleaux

Hauteur : 1600 à 2500 mm
Largeur : 590 à 1000 mm

VICTORIA

Porte pleine traditionnelle à moulures grand cadre avec panneau plate-bande et cimaise traditionnelle

Essences : Chêne, BHD et pin
Finition : Traitement IFH
En option, pré-peinte, peinte ou lasurée

Dormant 55 mm
Ouvrant 55 mm

Tapée de 70 à 200 mm

Serrure 6 points automatiques dont 2 crochets en standard

Poignée plaque KOBE avec barillet de sécurité

Options : Serrure palière / Serrure à relevage / Serrure automatique A2P

Hauteur : 1700 à 2400 mm
Largeur : 700 à 1100 mm

VALENCAY

Porte avec vitrage polar blanc faible émissivité avec gaz argon sur châssis ouvrant

Essence : Movingui
Chêne en option avec finitions meublantes
Finition : Lasurée ou pré-peinte en standard
En option : Monocoloration ou bicoloration dans l'ensemble du nuancier RAL (sauf exceptions)
Possible 2 faces ou prélasuré face intérieure

Dormant 58 mm
Ouvrant 58 mm

Tapée de 80 à 220 mm

Serrure 5 points automatique (2 crochets, 2 rouleaux + pènes)

Poignée plaque rustique, pommeau, bouton châssis ouvrant avec barillet

Options : Pack A2P* avec barillet de sécurité

Hauteur : 1928 à 2378 mm
Largeur : 737 à 1057 mm

GRIS RAL 7004

Ud : 1,6 W/m².K

GARANTIE 2 ANS* 10 ANS*



ZI

PORTES D'ENTRÉE MIXTE

BOIS / ALUMINIUM

La conception d'une porte d'entrée mixte BOIS/ALU repose sur l'idée simple et innovante de tirer partie des qualités essentielles de chacun de ses matériaux :

Le Bois, situé sur la face intérieure de la porte, réputé pour ses performances thermiques et son aspect chaleureux, et L'Aluminium situé sur la face extérieure pour bénéficier ainsi de sa résistance, sa tenue dans le temps et son large choix de coloris et de textures.

OUVRANT MONOBLOC

PRINCIPE DE CONCEPTION*

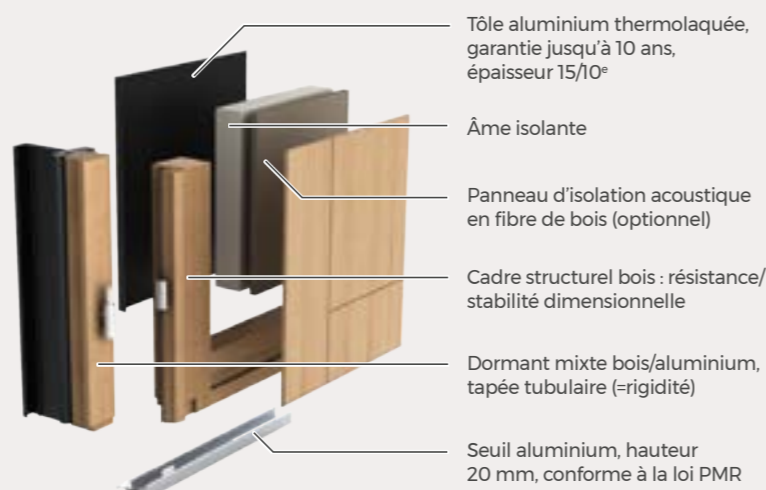

Tôle aluminium thermolaquée, garantie jusqu'à 10 ans, épaisseur 15/10°

Âme isolante

Panneau d'isolation acoustique en fibre de bois (optionnel)

Cadre structurel bois : résistance/stabilité dimensionnelle

Dormant mixte bois/aluminium, tapée tubulaire (=rigidité)

Seuil aluminium, hauteur 20 mm, conforme à la loi PMR

*Variable selon les fabricants



PORTES D'ENTRÉE MIXTE



ATHENA

Porte avec grille insérée dans un double vitrage sablé classe P2A faible émissivité avec gaz argon

Essence : Movingui ou Chêne face intérieure
Finition extérieure : Alu 25 couleurs au choix
Finition intérieure : Movingui lasuré ou 6 finitions
Chêne lasuré (blanchi, naturel, moyen, havane, ardoise ou wengé) ou pré-peint blanc en standard
En option : choix illimité de couleurs dans le nuancier RAL

Dormant 61 mm
Ouvrant 62 mm

Tapée de 80 à 180 mm

Serrure 5 points (2 rouleaux, 2 crochets)

Poignée rosace classique avec bâton de maréchal gris déco avec barillet signé BEL'M

Options : Serrure A2P* avec barillet BKS / Serrure à relevage 4 rouleaux

Hauteur : 1900 à 2350 mm
Largeur : 800 à 1000 mm

BE
SUR MESURE
Ud : 1,2 W/m².K
GARANTIE 2 ANS* 10 ANS*

ROUGE
RAL 3004

CALICE

Porte face extérieure avec motifs usinés, inserts alu brossés, et face intérieure avec décors gravés équipée d'un triple vitrage feuilleté dépoli

Essence : Chêne ou Pin face intérieure
Finition extérieure : Alu 26 coloris au choix
Finition intérieure : 10 finitions bois au choix : chêne naturel, moyen, blanchi ou champagne, pin naturel, blanc, sablé, cendré, taupe ou ardoise

Dormant 75 mm
Ouvrant 81 mm

Tapée de 75 à 200 mm

Serrure 6 points à relevage manuel

Poignée finition inox avec barillet de sécurité

Options : Serrure automatique 6 points de verrouillage

Hauteur : 1940 à 2340 mm
Largeur : 740 à 1000 mm



CAB
SUR MESURE
Ud : 1,5 W/m².K
GARANTIE 2 ANS* 10 ANS*

CRIS
MÉTALISÉ
RAL 8821

OPUS 3 DUO

Porte face extérieure rainurée et face intérieure décor ton inox

Essence : Red Cedar face intérieure
Finition extérieure : Alu 24 couleurs au choix
Finition intérieure : 4 teintes au choix : miel (standard), carmin, cendré ou brun

Dormant 61 mm
Ouvrant 78 mm

Tapée de 80 à 160 mm

Serrure 5 points automatique (2 crochets, 2 rouleaux + pènes)

Poignée rosace inox avec barillet Ziltén

Options : Pack A2P* / tapée de 180 mm

Hauteur : 1828 à 2278 mm
Largeur : 837 à 1157 mm



CRIS
RAL 7016

GAÏA

Porte soulignée par une pluie de pointillé équipée d'un double vitrage sablé classe P2A faible émissivité avec gaz argon

Essence : Movingui ou Chêne face intérieure
Finition extérieure : Alu 25 couleurs au choix
Finition intérieure : Movingui lasuré ou 6 finitions
Chêne lasuré (blanchi, naturel, moyen, havane, ardoise ou wengé) ou pré-peint blanc en standard
En option : choix illimité de couleurs dans le nuancier RAL

Dormant 61 mm
Ouvrant Alu 62 mm

BE
SUR MESURE
Ud : 1,2 W/m².K
GARANTIE 2 ANS* 10 ANS*



ZI
SUR MESURE
Ud : 0,89 W/m².K
GARANTIE 2 ANS* 10 ANS*

Tapée de 80 à 180 mm

Serrure 5 points (2 rouleaux, 2 crochets)

Poignée rosace contemporaine gris déco avec barillet signé BEL'M

Options : Serrure A2P* avec barillet BKS / Serrure à relevage 4 rouleaux

Hauteur : 1900 à 2230 mm
Largeur : 800 à 1000 mm



CAB

COLUMBA

Porte face extérieure avec motifs usinés, inserts alu brossés et face intérieure avec décors gravés

Finition extérieure : Alu 26 coloris au choix
 Finition intérieure - Essence : Chêne ou pin
 10 finitions bois au choix : Chêne naturel, moyen, blanchi ou champagne, pin naturel, blanc, sablé, cendré, taupe ou ardoise

Dormant 75 mm
Ouvrant 81 mm

Tapée de 75 à 200 mm

Serrure 6 points à relevage manuel

Poignée finition inox avec barillet de sécurité

Options : Serrure automatique 6 points

Hauteur : 1940 à 2235 mm
Largeur : 775 à 975 mm

NOIR
 RAL 2100

SUR MESURE
 Ud : 1,1 W/m².K
 GARANTIE 2 ANS* 10 ANS*

CANDEL 2 DUO

Porte avec motif sérigraphié équipé d'un vitrage feuilleté sablé

Essence : Movingui ou chêne face intérieure
 Finition extérieure : Alu 24 couleurs au choix
 Finition intérieure : Movingui lasuré ou 6 finitions chêne (blanchi, naturel, moyen, havane, ardoise ou wengé)
 En option : Choix illimité de couleurs face extérieure dans le nuancier RAL Movingui laqué face intérieure

Dormant 61 mm
Ouvrant 62 mm

Tapée de 80 à 160 mm

Serrure 5 points automatique (2 crochets, 2 rouleaux + pènes)

Poignée rosace inox avec barillet Zilten

Options : Pack A2P* / Tapée de 180 mm

Hauteur : 1828 à 2278 mm
Largeur : 837 à 1057 mm

GRIS
 RAL 7016

SUR MESURE
 Ud : 1,6 W/m².K
 GARANTIE 2 ANS* 10 ANS*



ZI

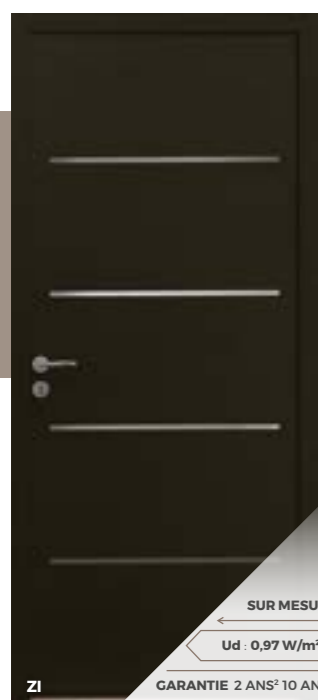

NOIR
 RAL 2100

ZI

SUR MESURE
 Ud : 0,97 W/m².K
 GARANTIE 2 ANS* 10 ANS*



GRIS PERLÉ
 RAL 2800

ZI

SUR MESURE
 Ud : 0,89 W/m².K
 GARANTIE 2 ANS* 10 ANS*



GRIS
 RAL 7004

BE

SUR MESURE
 Ud : 1,3 W/m².K
 GARANTIE 2 ANS* 10 ANS*



BRONZE

ZI

SUR MESURE
 Ud : 1,3 W/m².K
 GARANTIE 2 ANS* 10 ANS*



GRIS
 RAL 2900

BE

SUR MESURE
 Ud : 1,6 W/m².K
 GARANTIE 2 ANS* 10 ANS*



NOIR
 RAL 9005

CAB

SUR MESURE
 Ud : 1,6 W/m².K
 GARANTIE 2 ANS* 10 ANS*

COTIM 11 DUO

Porte face extérieure avec décors miroirs et face intérieure avec décors gris métallisé chêne
 Existe aussi en cintré

Essence : Movingui ou chêne face intérieure
 Finition extérieure : Alu 24 couleurs au choix
 Finition intérieure : Movingui lasuré ou 6 finitions chêne (blanchi, naturel, moyen, havane, ardoise ou wengé)
 En option : choix illimité de couleurs face extérieure. Movingui laqué face intérieure

Dormant 61 mm
Ouvrant 62 mm

Tapée de 80 à 160 mm

Serrure 5 points automatique (2 crochets, 2 rouleaux + pènes)

Poignée rosace inox avec barillet Zilten

Options : Pack A2P* / Tapée de 180 mm

Hauteur : 1828 à 2278 mm
Largeur : 837 à 1157 mm

OPUS 1 DUO

Porte face extérieure rainurée et face intérieure avec décor ton inox et barre de tirage

Essence : Red Cedar face intérieure
 Finition extérieure : Alu 24 couleurs au choix
 Finition intérieure : 4 teintes au choix : miel (standard), carmin, cendré ou brun

Dormant 61 mm
Ouvrant 78 mm

Tapée de 80 à 160 mm

Serrure 5 points automatique (2 crochets, 2 rouleaux + pènes)

Poignée rosace inox avec barillet Zilten

Options : Pack A2P* / Tapée de 180 mm, barre de tirage BTRI 1800

Hauteur : 1828 à 2278 mm
Largeur : 837 à 1157 mm

VIRGULE

Porte avec lignes asymétriques sérigraphiées équipée d'un double vitrage sablé classe P2A faible émissivité avec gaz argon

Essence : Movingui ou chêne face intérieure
 Finition extérieure : Alu 25 couleurs au choix
 Finition intérieure : Movingui lasuré ou 6 finitions chêne lasuré (blanchi, naturel, moyen, havane, ardoise ou wengé) ou prépeint blanc en standard
 En option : choix illimité de couleurs dans le nuancier RAL

Dormant 61 mm
Ouvrant 62 mm

Tapée de 80 à 180 mm

Serrure 5 points (2 crochets, 2 rouleaux)

Poignée rosace contemporaine gris déco avec barillet signé BEL'M

Options : Serrure A2P* avec barillet BKS / Serrure à relevage 4 rouleaux

Hauteur : 1900 à 2350 mm
Largeur : 800 à 1000 mm

ANTALYA DUO

Porte face extérieure parement inox brossé et face intérieure rainurée équipée d'un triple vitrage minéral feuilleté sablé

Essence : Movingui ou chêne face intérieure
 Finition extérieure : Alu 24 couleurs au choix
 Finition intérieure : Movingui lasuré ou 6 finitions chêne (blanchi, naturel, moyen, havane, ardoise ou wengé)

En option : Choix illimité de couleurs face extérieure dans le nuancier RAL Movingui laqué face intérieure.

Dormant 61 mm
Ouvrant 62 mm

Tapée de 80 à 160 mm

Serrure 5 points automatique (2 crochets, 2 rouleaux + pènes)

Poignée rosace ton inox avec barillet Zilten

Options : Pack A2P* / Tapée de 180 mm

Hauteur : 1828 à 2278 mm
Largeur : 837 à 1057 mm

IRIS

Porte cintrée avec moulures cossues

Essence : Movingui ou chêne face intérieure
 Finition extérieure : Alu 25 couleurs au choix
 Finition intérieure : Movingui lasuré ou 6 finitions chêne lasuré (blanchi, naturel, moyen, havane, ardoise ou wengé) ou prépeint blanc en standard
 En option : Choix illimité de couleurs dans le nuancier RAL

Dormant 61 mm
Ouvrant 62 mm

Tapée de 80 à 160 mm

Serrure 4 points (3 rouleaux)

Poignée rosace classique gris déco avec barillet signé BEL'M

Options : Serrure 5 points 4 rouleaux

Hauteur : 1900 à 2350 mm
Largeur : 800 à 1000 mm

AZURA

Porte équipée d'un double vitrage feuilleté dépoli faible émissivité

Essence : Chêne ou pin face intérieure
 Finition extérieure : Alu 28 coloris au choix
 Finition intérieure : 10 finitions bois au choix (chêne naturel, moyen, blanchi ou champagne, pin naturel, blanc, sablé, cendré, taupe ou ardoise)

Dormant 75 mm
Ouvrant 67 mm

Tapée de 75 à 200 mm

Serrure 6 points à relevage manuel

Poignée finition inox avec barillet de sécurité

Options : Serrure 6 points automatique verrouillage

Hauteur : 1935 à 2520 mm
Largeur : 370 à 1075 mm



AV



PORTES D'ENTRÉE PVC

Isolant thermique reconnu, recyclable à 100%, le PVC est un matériau économique qui nécessite peu d'entretien.

Malléable, il se prête en une multitude de formes et de designs. Les procédés de finitions de laquage ou de plaxage donnent au PVC des textures et des rendus haut en couleurs autres que le traditionnel blanc qu'on lui attribue.

OUVRANT MONOBLOC PRINCIPE DE CONCEPTION*

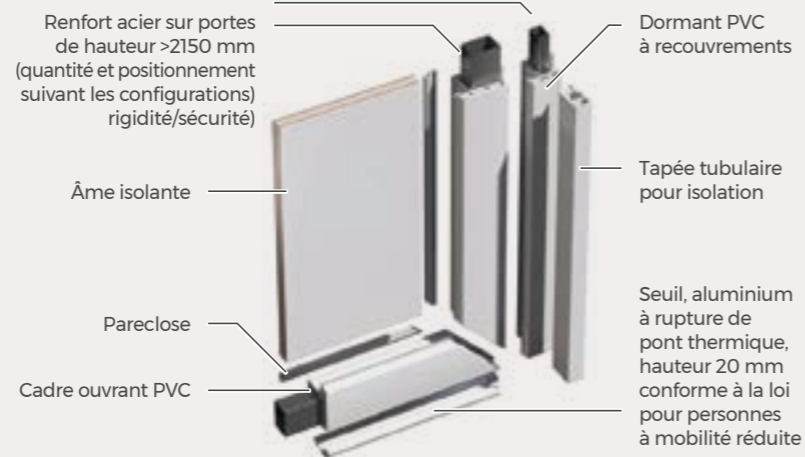

*Variable selon les fabricants

LUPIN

Porte pleine avec insert aluminium anodisé brossé Alunox

Finition : Blanche en standard
En option : RAL Decoroc 1 face, 15 teintes au choix

Dormant 70 mm
Ouvrant 70 mm

Tapée de 80 à 200 mm

Serrure 5 points automatique

Poignée rosace Vérone

BLEU
RAL 5011



AV

SUR MESURE
Ud : 1,3 W/m².K
GARANTIE 2 ANS* 10 ANS²

Options : Poignée 3 designs possibles, plaque Vérone 40 mm / Pack Sécurité supplémentaire avec serrure multi-points équipée de crochets et cylindre de sécurité à reproduction protégé / Porte vitrée semi-fixe ou latérale ou imposte

Hauteur : 1750 à 2350 mm
Largeur : 800 à 1100 mm

VEGA 2

Porte équipée d'un vitrage feuilleté sablé

Finition : Blanche en standard
En option : Teintée (3 teintes au choix) ou plaxée (4 teintes au choix) ou laquée (12 teintes au choix)

Dormant 70 mm **Ouvrant** 70 mm

Tapée de 100 à 160 mm

Serrure à relevage manuel (4 galets + pènes)

Poignée rosace argent et barillet

Options : Barillet Zilten / Barillet Axi'Home / Fiches Dr Hahn

Hauteur : 1950 à 2349 mm
Largeur : 800 à 1177 mm

BLANC
RAL 9016



ZI

SUR MESURE
Ud : 1,4 W/m².K
GARANTIE 2 ANS* 10 ANS²

LOTUS

Porte équipée d'un grand vitrage dépoli ou mixte dépoli sécurité PIA gravée et vernie

Finition : Blanche en standard.
En option : Gris et beige teinté masse ou 6 plaxages (1 ou 2 faces) ou RAL Decoroc 1 face - 15 teintes au choix

Dormant 70 mm
Ouvrant 70 mm

Tapée de 80 à 200 mm

Serrure 5 points automatique

Poignée rosace Vérone

Options : Poignée 3 designs possibles / Plaque Vérone 40 mm / Pack Sécurité supplémentaire avec serrure multi-points équipée de crochets et cylindre de sécurité à reproduction protégé / Porte vitrée semi-fixe ou latérale ou imposte

Hauteur : 1750 à 2350 mm
Largeur : 800 à 1100 mm

GRIS
RAL 9007



AV

SUR MESURE
Ud : 1,4 W/m².K
GARANTIE 2 ANS* 10 ANS²

LILAS

Porte équipée d'un vitrage dépoli sécurité PIA

Finition : Blanche en standard
En option : Gris et beige teinté masse ou 6 plaxages (1 ou 2 faces) ou RAL Decoroc 1 face - 15 teintes au choix

Dormant 70 mm
Ouvrant 70 mm

Tapée de 80 à 200 mm

Serrure 5 points automatique

Poignée rosace Vérone

Options : Poignée 3 designs possibles / Plaque Vérone 40 mm / Pack Sécurité supplémentaire avec serrure multi-points équipée de crochets et cylindre de sécurité à reproduction protégé / Porte vitrée semi-fixe ou latérale ou imposte

Hauteur : 2050 à 2350 mm
Largeur : 800 à 1100 mm

BLANC
TEINTE MASSE



AV

SUR MESURE
Ud : 1,5 W/m².K
GARANTIE 2 ANS* 10 ANS²



AV

CEILLET

Porte pleine traditionnelle avec 2 types de moulures suivant le panneau : parement PVC ou aluminium

Finition : Blanc en standard
En option : Gris et beige teinté masse ou 6 plaxages (1 ou 2 faces) ou RAL Decoroc 1 face - 15 teintes au choix

Dormant 70 mm
Ouvrant 70 mm

Tapée de 80 à 200 mm

Serrure 5 points automatique

Poignée rosace Vérona

Options : Poignée 3 designs possibles / Plaque Vérona 40 mm / Pack Sécurité supplémentaire avec serrure multi-points équipée de crochets et cylindre de sécurité à reproduction protégée / Porte vitrée semi-fixe ou latérale ou imposte

Hauteur : 1950 à 2350 mm
Largeur : 800 à 1100 mm

CHÊNE IRLANDAIS

SUR MESURE
Ud : 1,3 W/m².K
GARANTIE 2 ANS³ 10 ANS⁵



ZI

TRACY 1

Porte équipée d'un vitrage aspect feuilleté transparent

Finition : Blanc en standard
En option : Teintée (3 teintes au choix) ou plaxée (4 teintes au choix) ou laquée (12 teintes au choix)

Dormant 70 mm
Ouvrant 70 mm

Tapée de 100 à 160 mm

Serrure à relevage manuel (4 galets + pènes)

Poignée rosace argent avec barillet

Options : Barillet Zilten / Barillet Axi'Home / Fiches Dr Hahn

Hauteur : 1949 à 2349 mm
Largeur : 777 à 1177 mm

GRIS RAL 7016

SUR MESURE
Ud : 1,5 W/m².K
GARANTIE 2 ANS³ 10 ANS⁵



ZI
SUR MESURE
Ud : 1,7 W/m².K
BLANC TEINTÉ MASSE
GARANTIE 2 ANS³ 10 ANS⁵



AV
SUR MESURE
Ud : 1,3 W/m².K
BLANC TEINTÉ MASSE
GARANTIE 2 ANS³ 10 ANS⁵



ZI
SUR MESURE
Ud : 1,6 W/m².K
BLANC TEINTÉ MASSE
GARANTIE 2 ANS³ 10 ANS⁵



ZI
SUR MESURE
Ud : 1,4 W/m².K
BLANC TEINTÉ MASSE
GARANTIE 2 ANS³ 10 ANS⁵



ZI
SUR MESURE
Ud : 1,3 W/m².K
BLANC TEINTÉ MASSE
GARANTIE 2 ANS³ 10 ANS⁵



ZI
SUR MESURE
Ud : 1,4 W/m².K
BLANC TEINTÉ MASSE
GARANTIE 2 ANS³ 10 ANS⁵



AV
SUR MESURE
Ud : 1,3 W/m².K
GRIS BLEU RAL 7031
GARANTIE 2 ANS³ 10 ANS⁵



AV
SUR MESURE
Ud : 1,3 W/m².K
BLANC TEINTÉ MASSE
GARANTIE 2 ANS³ 10 ANS⁵

MILKY 1

Porte équipée d'un vitrage aspect feuilleté sablé

Finition : Blanc de série

Dormant 70 mm
Ouvrant 70 mm

Tapée de 100 à 160 mm

Serrure à relevage manuel (4 galets + pènes)

Poignée rosace sur plaque avec barillet

Options : Barillet Zilten / Barillet Axi'Home / Fiches Dr Hahn.

Hauteur : 1907 à 2349 mm
Largeur : 777 à 1177 mm

BEGONIA

Porte traditionnelle équipée d'un vitrage occulus dépoli sécurité P1A

Finition : Blanc en standard

En option : Gris et beige teinté masse ou 6 plaxages (1 ou 2 faces) ou RAL Decoroc 1 face - 15 teintes au choix

Dormant 70 mm
Ouvrant 70 mm

Tapée de 80 à 200 mm

Serrure 5 points automatique

Poignée rosace Vérona

Options : Poignée 3 designs possibles, plaque Vérona 40 mm / Pack sécurité supplémentaire avec serrure multi-points équipée de crochets et cylindre de sécurité à reproduction protégée, porte vitrée semi-fixe ou latérale ou imposte

Hauteur : 2050 à 2350 mm
Largeur : 900 à 1100 mm

KELLYS 1

Porte pleine avec décor ton inox et panneau rainuré 2 faces

Finition : Blanc de série

Dormant 70 mm
Ouvrant 70 mm

Tapée de 100 à 160 mm

Serrure à relevage manuel (4 galets + pènes)

Poignée rosace argent avec barillet

Options : Barillet Zilten / Barillet Axi'Home / Fiches Dr Hahn

Hauteur : 2089 à 2349 mm
Largeur : 777 à 1177 mm

HOLLY 4

Porte équipée d'un vitrage aspect feuilleté

Finition : Blanc en standard

En option : Teintée (3 teintes au choix) ou plaxée (4 teintes au choix) ou laquée (12 teintes au choix)

Dormant 70 mm
Ouvrant 70 mm

Tapée de 100 à 160 mm

Serrure à relevage manuel (4 galets + pènes)

Poignée rosace argent et barillet

Options : Barillet Zilten / Barillet Axi'Home / Fiches Dr Hahn

Hauteur : 1949 à 2349 mm
Largeur : 777 à 1177 mm

KELLYS 4

Porte équipée d'un vitrage feuilleté sablé

Finition : Blanc de série

Dormant 70 mm
Ouvrant 70 mm

Tapée de 100 à 160 mm

Serrure à relevage manuel (4 galets + pènes)

Poignée rosace argent avec barillet

Options : Barillet Zilten / Barillet Axi'Home / Fiches Dr Hahn

Hauteur : 1907 à 2349 mm
Largeur : 777 à 1177 mm

HOLLY 1

Porte avec motifs sablés équipée d'un vitrage feuilleté

Finition : Blanc en standard

En option : Teintée (3 teintes au choix) ou plaxée (4 teintes au choix) ou laquée (12 teintes au choix)

Dormant 70 mm
Ouvrant 70 mm

Tapée de 100 à 160 mm

Serrure à relevage manuel (4 galets + pènes)

Poignée rosace argent avec barillet

Options : Barillet Zilten / Barillet Axi'Home / Fiches Dr Hahn

Hauteur : 1950 à 2349 mm
Largeur : 840 à 1177 mm

MYOSOTIS

Porte pleine avec inserts métalliques AluNox personnalisés affleurants 2 faces

Finition : Blanc en standard

En option : RAL Decoroc 1 face - 15 teintes au choix

Dormant 70 mm
Ouvrant 70 mm

Tapée de 80 à 200 mm

Serrure 5 points automatique

Poignée rosace Vérona

Options : Poignée 3 designs possibles, plaque Vérona 40 mm / Pack sécurité supplémentaire avec serrure multi-points équipée de crochets et cylindre de sécurité à reproduction protégée / Porte vitrée semi-fixe ou latérale ou imposte

Hauteur : 2050 à 2350 mm
Largeur : 800 à 1100 mm

TULIPE

Porte pleine avec rainurage sur panneau lisse

Finition : Blanc en standard
En option : RAL Decoroc 1 face - 15 teintes au choix

Dormant 70 mm
Ouvrant 70 mm

Tapée de 80 à 200 mm

Serrure 5 points automatique

Poignée rosace Vérona

Options : Poignée 3 designs possibles / Plaque Vérona 40 mm / Pack sécurité supplémentaire avec serrure multi-points équipée de crochets et cylindre de sécurité à reproduction protégée / Porte vitrée semi-fixe ou latérale ou imposte

Hauteur : 1750 à 2350 mm
Largeur : 800 à 1100 mm

L'ACIER



Porte Acier réversible EuroPro

Bloc Porte de service réversible
Huisserie d'angle à sceller en acier galvanisé
Finition : RAL 9016 de série
Ouvrant 40 mm composé de 2 panneaux lisses en acier traité anticorrosion et séparés par un remplissage alvéolaire collé
Rotation sur 2 paumelles
Joint 3 côtés sur dormant
Serrure 1 point, garniture synthétique coloris noir sur plaque, clé à gorge
Hauteur : 2080 mm
Largeur : 880 mm

GARANTIE 2 ANS



SUR MESURE

Ud : 1 W/m².K

GARANTIE 5 ANS* 10 ANS*

Porte Acier plein isolée

Bloc Porte en acier multi-usage 3 points
Huisserie tubulaire en acier ép. 55 mm pour pose applique intérieure ou ép. 79 mm pour pose tunnel
Finition : RAL 9016 de série. En option, 10 couleurs au choix dans le nuancier RAL
Ouvrant 40 mm à double parement acier lisse traité anticorrosion et séparé par un isolant thermique en laine minérale
Rotation sur 2 paumelles
Joint 3 côtés sur dormant et joint à double lèvres dans le bas du panneau
Seuil conforme aux normes PMR
Serrure 3 points à relevage / cylindre
Poignée synthétique coloris noir sur plaque
Hauteur : 1673 à 2278 mm
Largeur : de 571 à 1306 mm



SUR MESURE

Ud : 1,7 W/m².K

GARANTIE 2 ANS

Porte Acier pleine isolée PSAI

Esthétique extérieure et intérieure identique sans vitrage
Finition : Blanc de série
En option, choix de 18 couleurs. Bi-coloration possible
Dormant Alu 54 mm à rupture pont thermique
Ouvrant 48 mm composé de 2 panneaux postformés en acier traité anticorrosion et séparé par un isolant thermique en mousse de polyuréthane
Joint périphérique sur ouvrant et dormant
Seuil conforme aux normes PMR
Serrure 5 points à relevage avec barillet standard
Poignée rosace couleur argent
Hauteur : 1700 à 2150 mm
Largeur : 700 à 1000 mm

Existe aussi en version oculus, vitrage sablé classe P2A

LE BOIS



Ud : 1,2 W/m².K

Porte Bois pleine isolée

Panneau extérieur rainuré et lisse intérieur

SUR MESURE

Ud : 1,1 W/m².K

GARANTIE 5 ANS* 3 ANS*2

Finition : Bois ou pré-peint blanc
En option, nuancier RAL en illimité
Dormant 45 mm à rupture de pont thermique
Ouvrant 51 mm avec joint périphérique
Seuil conforme aux normes PMR
Serrure 5 points à relevage avec barillet standard
Poignée rosace couleur argent
Hauteur : 1700 à 2150 mm
Largeur : 700 à 1000 mm
Existe aussi en version oculus, à double vitrage

LE PVC



Ud : 1,8 W/m².K

Porte PVC pleine isolée

Panneau lisse avec renfort acier sur traverse ouvrant

SUR MESURE

Ud : 1,4 W/m².K

GARANTIE 2 ANS* 10 ANS*

Vantail à 6 points de rotation sur fiche platine (ou 5 points selon hauteur)
Dormant 60 mm avec aile de recouvrement 30 mm et joint 3 côtés
Ouvrant 60 mm avec joint périphérique
Seuil conforme aux normes PMR
Serrure 5 points à relevage
Poignée laquée blanche avec barillet standard
Hauteur : 1850 à 2250 mm
Largeur : 700 à 950 mm
Existe aussi en version oculus, à double vitrage 44.2 imprimé

1 Brillance et couleur sur dormant - 2 Brillance et couleur sur ouvrant - 3 Sur ouvrant et la quincaillerie - 4 Sur le dormant
5 Brillance et couleur sur ouvrant et dormant - 6 Sur la menuiserie, fonctionnement et finition (anti-corrosion et brillance)
couleur sur ouvrant, excepté pour la brillance et couleur des teintes suivantes : gris 7016 satiné - 7 ans / laqué couleur
standard et blanc - 5 ans / RAL illimité : 3 ans - 7 Fonctionnement serrure



NOIR
RAL 2100

MARQUISES TRADITIONNELLES

Marquise éclairante avec détection automatique et un allumage / extinction doux et progressif

Profils en aluminium
Largeurs possibles : 900 mm / 1 300 mm et 1 800 mm
Finition : 25 coloris au choix dans le nuancier RAL

GARANTIE 3 ANS* 10 ANS*



OPERA - STYLE CLASSIQUE

Profondeur : 710 mm



ZENITH - STYLE CONTEMPORAIN

Profondeur : 667 mm

1 pour la dalle lumineuse - 2 pour les profils aluminium

MARQUISE VERRE FEUILLETÉ

Verre 88/4 feuilleté trempé et arêtes poncées et polies

Fixations inox
Largeur : 1 600 mm
Profondeur : 1 000 mm



FENÊTRES

BIEN CHOISIR SES FENÊTRES

Il est bon de se sentir bien chez soi, au calme, en toute sécurité, dans un habitat lumineux, protégé du froid ou de la chaleur et du bruit.

Bien choisir ses fenêtres, c'est concilier vos priorités et les caractéristiques de votre habitat. Vous composez ainsi avec la **luminosité**, l'**isolation** thermique et acoustique, la facilité d'**entretien**, la **sécurité** tout en respectant votre **budget**.

Bois, aluminium, PVC, double vitrage, standard ou sur mesure, nous proposons des solutions pour répondre à toutes vos exigences.

FENÊTRES ALUMINIUM

48



FENÊTRES ACIER

FENÊTRES PVC

56

FENÊTRES BOIS OU MIXTE

60

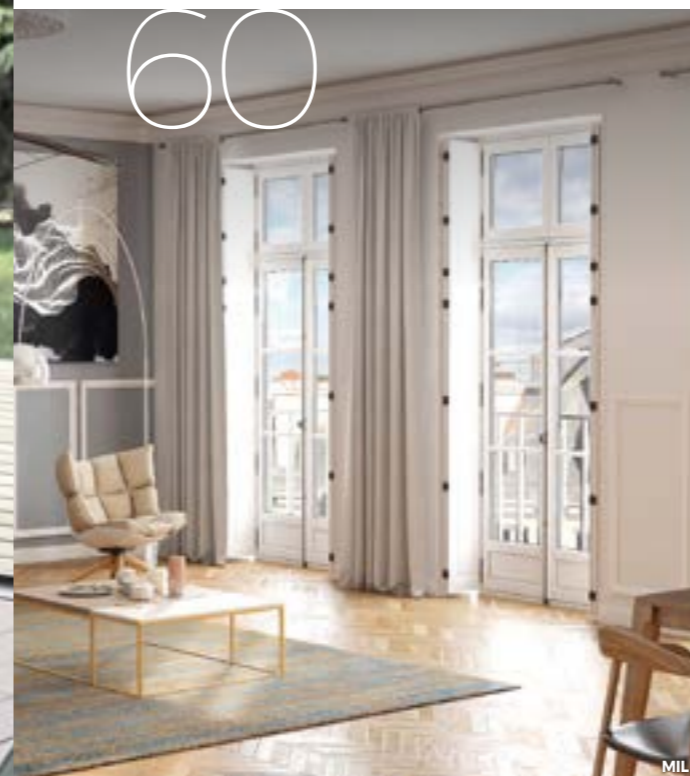

FENÊTRES DE TOIT

65



VOTRE GUIDE DE CHOIX

Une fenêtre est constituée de différents matériaux et procédés d'assemblage qui en font un produit particulièrement technique. Une fenêtre doit vous protéger du bruit, du froid et de la chaleur tout en respectant les aspects et contraintes architecturales auxquels vous pouvez être confrontés.

Qu'il s'agisse d'une utilisation en neuf ou en rénovation, nous vous proposons de parcourir les différents points qu'il est important de connaître pour faire de votre choix un achat réussi en toute sérénité.

Les types d'ouvertures pour les fenêtres :

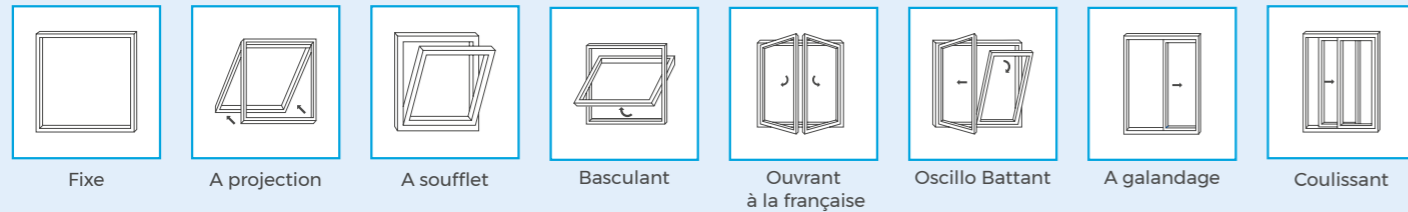

IDENTIFIER LES CARACTÉRISTIQUES TECHNIQUES D'UNE MENUISERIE

Les menuiseries présentées dans ce catalogue sont annotées selon l'exemple ci-dessous :

Uw	Sw	TLw	Rw	Air	Eau	Vent
1,1 à 1,4	0,58	66%	37 dB	A*4	E*7B	V*A2

Ces repérages vous permettront de connaître les performances respectives pour chaque menuiserie en termes : d'isolation thermique / de transmission de la chaleur d'origine solaire / de transmission lumineuse / d'isolation phonique / d'étanchéité à l'air / l'eau & le vent

Uw

Coefficient définissant l'ISOLATION THERMIQUE
Il permet de mesurer la transmission thermique d'une fenêtre c'est à dire sa capacité à conserver la température intérieure de l'habitat. Le coefficient Uw s'exprime en W/(m².K) pour 1°C de différence de température entre l'intérieur et l'extérieur. Plus le coefficient Uw est bas, plus la fenêtre est isolante.

On parle de « Ug » pour le vitrage et de « Ud » pour une porte d'entrée.

Pour des maisons soumises à la RT 2012, un coefficient Uw situé entre 1,2 et 1,5 W/(m².K) convient.

Sur les façades exposées nord, il est conseillé de choisir des fenêtres avec un coefficient Uw plus performant, de 0.8 à 1.

Remarque : Pour un vitrage seul, on parle de coefficient Ug.

Sw

Coefficient définissant la TRANSMISSION DE LA CHALEUR D'ORIGINE
Il mesure la capacité de la fenêtre à collecter les apports de chaleur du soleil vers l'intérieur de la maison, l'idéal étant d'obtenir le maximum. Il est compris entre 0 et 1.

Plus le coefficient Sw est haut, plus la quantité de chaleur qui entre dans la maison augmente.

Remarque : Pour un vitrage seul on parle de coefficient Sg.



FENÊTRES

CHOISIR SON TYPE D'OUVERTURE

A chaque fenêtre son type d'ouverture.

Le choix est important et dépendra de plusieurs critères parmi lesquels :

- La configuration de la pièce, son ergonomie, son utilisation.
- La sécurité : Pièce au rez-de-chaussée ou à l'étage, présence d'enfants.
- L'esthétique : Le style de la fenêtre doit s'intégrer harmonieusement avec l'habitat.
- La simplicité d'utilisation.

L'architecture générale de la maison.

FENÊTRES

LES DIFFÉRENTS TYPES DE POSE D'UNE MENUISERIE

C'est le DTU 36.5 « Mise en œuvre des fenêtres et portes extérieures » qui régit la mise en œuvre d'une menuiserie sur son support ainsi que les conditions de mise en œuvre. Sont considérés comme menuiseries : Fenêtres, portes-fenêtres, blocs-baie, ensembles menuisés, portes d'entrée fabriquées dans les matériaux suivants : PVC, BOIS, ALUMINIUM, ACIER et MIXTE.

Le DTU est valable aussi bien pour les travaux neufs que ceux de rénovation, dans toutes les zones climatiques ou naturelles de France.

La mise en œuvre est verticale avec une tolérance qui n'excède pas 15° d'inclinaison avec une fixation au gros œuvre du bâtiment sur au moins deux côtés opposés du dormant.

Une menuiserie peut se poser selon 3 modes :



La pose en applique

Majoritairement utilisée dans la construction neuve, la pose en applique fait que la menuiserie est posée à l'intérieur de la maçonnerie brute. Ce type de pose a pour avantage d'intégrer l'isolation dans l'épaisseur du dormant de la menuiserie qui recevra des tapées d'isolation destinées à compenser l'épaisseur du doublage.

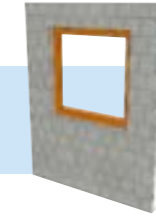

La pose en Tunnel

Egalement appelée « pose en tableau », cette pose convient autant pour le neuf que la rénovation (sous conditions que l'ancienne menuiserie soit déposée). La menuiserie vient se placer à l'intérieur de la maçonnerie, par contre, elle n'intègre pas l'isolant intérieur qu'il faudra prévoir par la suite. Cette pose est également préconisée pour les constructions mono-mur de type maison à ossature bois.

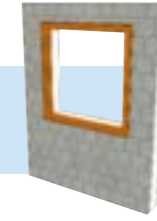

La pose en feuillure

Ce type de pose se trouve essentiellement dans la rénovation à murs épais où les anciennes menuiseries ont été totalement déposées. Une feuillure est réalisée dans la maçonnerie, sur deux, voire trois côtés de la baie. La traverse basse du dormant vient, elle, sur la pièce d'appui. La fenêtre, dont la dimension est supérieure à celle de l'ouverture de la maçonnerie, est encastrée dans cette feuillure. Cette pose a pour avantage d'optimiser la surface vitrée.

FOCUS SPÉCIAL RÉNOVATION

FAUT-IL CONSERVER LES DORMANTS DE VOS ANCIENNES MENUISERIES ?

Question incontournable dès que vous allez entreprendre le changement de vos anciennes menuiseries. Il existe en effet deux méthodes pour remplacer ses anciennes menuiseries, et chacune d'elles ayant ses avantages et ses inconvénients.

Il faut choisir la solution la plus adaptée en fonction de l'état des menuiseries à changer et de vos attentes.

OPTION 1

Conserver les dormants existants

Avec cette méthode, seuls les ouvrants sont déposés, les dormants, eux, restent en place.

La nouvelle menuiserie vient habiller les dormants existants, puis une étanchéité est réalisée.

Les avantages

Une plus grande rapidité de pose.
Pas de travaux lourds type reprise de maçonnerie, platerie et peinture.
Pas de dégradation majeure des pièces concernées.

Coût de remplacement moins cher que la dépose totale d'environ 15%.

Les inconvénients

Etat dégradé ou fragilité des dormants existants pouvant présenter un vice caché.

Problèmes d'isolation et d'étanchéité avec la maçonnerie.

Surface vitrée plus réduite surtout en cas d'ajout éventuel d'un cadre de renfort.

OPTION 2

La dépose totale des dormants existants

Plus radicale, cette méthode consiste à déposer entièrement les anciennes menuiseries.

C'est alors un remplacement intégral par de nouvelles menuiseries.

Les avantages

La dépose totale des dormants exclue toute question sur leur état.

La surface vitrée est supérieure à dimensions égales par rapport à la première option.

Plus d'options possibles dans les choix de menuiseries.

Les inconvénients

Temps d'intervention plus long.

Travaux plus lourds pouvant entraîner des reprises de maçonnerie et de peinture.

Surcoût.

Une 3^{ème} option possible ?

Moins préconisée que les deux premières, cette solution fonctionne pourtant très bien. Elle consiste à conserver les dormants existants à l'exception de la partie basse qui est déposée.

En effet, c'est cette partie de la menuiserie qui est plus soumise aux intempéries et donc, la plus fragile. La méthode de remplacement est ensuite sensiblement la même que pour l'option 1. L'avantage est bien sûr économique tout en s'assurant du risque potentiel.

Consultez nos équipes professionnelles pour vous établir un diagnostic précis sur l'état de vos dormants existants, et vous aider à faire votre choix.

FENÊTRES ALUMINIUM

Matériau résistant et inaltérable, l'aluminium est apprécié notamment pour la réalisation de baies de grandes dimensions. Il convient aussi bien pour des constructions contemporaines que pour des rénovations. À dimensions égales, la finesse des profilés fait gagner jusqu'à 15% de luminosité en plus.

Les techniques de fabrication dites à rupture de pont thermique permettent de réaliser des menuiseries très isolantes.

Facile à entretenir, l'aluminium se prête idéalement au laquage et se décline dans une infinité de couleurs et de textures

STYLIUM

Fenêtre et portes fenêtres pour tous vos projets de réalisation standard neuf, sur-mesure, **réhabilitation** et **rénovation** : Ouverture à la française, oscillo-battant, soufflet, coulissant, galandage ou châssis spéciaux

7 dormants pour la pose en neuf : 70 / 100 / 120 / 140 / 160 / 180 et 200 mm

3 dormants pour la rénovation et réhabilitation aile 27 / 42 et 65 mm avec plusieurs modes de fixations

Double vitrage 4/20 Argon/4 FE sur le modèle standard

2 systèmes de volets roulants : Coffre monobloc Thermobloc (Uc jusqu'à 0.59 W m².K) et étanchéité à l'air C4
Solution demi-linteau
2 types de motorisation : SOMFY ou DELTA DORE

Sécurité : Galets champignons de sécurité sur les montants, traverses hautes et basses renforçant la sécurité aux tentatives d'effraction

En option : Poignée sans embase, profil de battement pour poignée centrée, profil serrure couleur menuiserie ou anodisée

Les + produits

Design **EXCLUSIF** du profil galbé

Sécurité anti-effraction renforcée

Large choix de textures et coloris en mono et bi-coloration

Performances*

Uw	Sw	TLw	RW	Air	Eau	Vent
1,3	0,49	63%	de 28 à 40 dB	A*4	E*8A	V*A3



AV

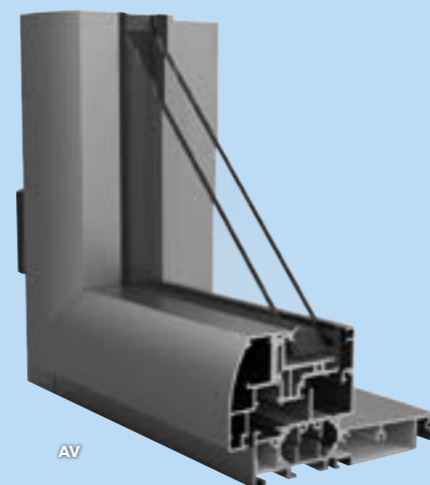

AV

* Valeurs maximales communiquées par les fabricants



AM



AM

C70 EXCELLENCE

Baie vitrée coulissante alliant performances techniques et optimisation du clair de jour

Châssis coulissant en 2, 3, 4 ou 6 vantaux en 2 ou 3 rails

Design droit et montant central fin qui offre plus de clair de vitrage

Dormant ép. 70 mm ou monobloc pour isolation de 100, 120, 140 ou 160 mm

Double vitrage 4/20/4 intercalaire à bord chaud

Sécurité : Serrure 3 points de série avec crochets de sécurité

Les + produits

Grande Flexibilité.
Possibilité de réaliser de grandes dimensions.
Deux poignées décalées « anti-pince doigts »

Performances*

Uw	Sw	TLw	RW	Air	Eau	Vent
1,1 à 1,4	0,58	66%	37 dB	A*4	E*7B	V*A2

OC70 EXCELLENCE

Fenêtre aluminium à ouvrant caché avec bouclier thermique central assurant des qualités thermiques et une étanchéité à l'air exceptionnelles

Ferrage symétrique de série

Dormant ép. 70 mm

Double vitrage 4/20 /4 FE + gaz intercalaire à bord chaud

Sécurité : Verrouillage périmétral avec 8 points de condamnation en oscillo-battant, galets champignons auto-rotatifs et gâches métalliques pour une sécurité complémentaire face à l'effraction

En option : Triple vitrage

Les + produits

Assemblage de l'ouvrant et du dormant avec une équerre à sertir et un triple joint pour une étanchéité optimale

Performances*

Uw	Sw	TLw	RW	Air	Eau	Vent
1,4	0,44	63%	35 dB	A*4	E*7A	V*C2



AM



BAIE COULISSANTE MURALE M3D.S

Baie coulissante sur le mur, aucun travaux de gros œuvre à prévoir.

Coulissant à frappe avec joint d'étanchéité. Intuitif avec son système de guidage breveté et accessibilité avec son seuil plat encastré qui respecte les normes PMR.

Ouvrant ép. 78 mm

Dormant ép. 72 mm

Double vitrage 4/16 Argon/4 FE

Sécurité : Jusqu'à 12 points de fermeture
Poignée Secustik

Les + produits

55% de lumière en plus

Avec 27 teintes en multicoloration et un large choix de matières intérieures, osez personnaliser votre fenêtre !

Performances*

Uw	Sw	TLw	RW	Air	Eau	Vent
1,2	0,58	66%	42 dB	A*4	E*5B	V*A2



M3D

Gamme de profilés clippés et vissés sur un noyau polymère très isolant permettant de réaliser des fenêtres ou portes-fenêtres simples ou doubles en alu.

Ouvrant ép. 78 mm

Dormant ép. 72 mm

Existe en mixte BOIS/ALU et PVC/ALU

Double vitrage 4/16 Argon/4 FE.

Sécurité : Renfort dans l'ouvrant et le dormant

En option : Poignée centrée, ferrage symétrique sur OB

Les + produits

Triple joint d'étanchéité et drainage des eaux de pluie masqué

Double vitrage jusqu'à 180 mm

Performances*

Uw	Sw	TLw	RW	Air	Eau	Vent
1,2	0,56	63%	42 dB	A*4	E*7B	V*A2



ALIZÉA

Baie coulissante en profilé aluminium, à double rupture thermique par barrettes polyamides. Proposées en modèles à deux ou quatre vantaux (coulissant classique) et à deux vantaux sur un ou deux rails ou quatre vantaux sur deux rails (galandage)

Ouvrant ép. 54 mm

Dormant ép. 85 mm

Double vitrage 4/16 Argon/4 FE sur le modèle standard

Sécurité : Fermeture par crochet anti-soulevage et gâches métalliques

Les + produits

Excellent rapport qualité/prix

Performances*

Uw	Sw	TLw	RW	Air	Eau	Vent
1,5	0,62	70%	37 dB	A*4	E*6B	V*A2



COULISSANT MAUGIN SUBLIM'AL

Grandes baies coulissantes avec une solution d'habillage intérieur périphérique à la finesse des profils et une finition de recouvrement sur les montant pour plus d'élégance

Existe en 2, 3, 4 ou 6 vantaux

Ouvrant ép. 44 mm et dormant ép. 70 mm

Double vitrage 4/20 Warm Edge/4 HPE
Existe aussi en triple vitrage

Sécurité : Quincaillerie anti-fausse manœuvre et 3 points anti-dégondables

En option : Ajout des points de fermetures supplémentaires

Les + produits

Bouclier thermique et joints intégrés
Poignée symbiose à la couleur du coulissant
(11 couleurs au choix)

Performances*

Uw	Sw	TLw	RW	Air	Eau	Vent
1,5	0,53	57%	33 dB	A*4	E*7B	V*B3



FENÊTRE À LA FRANÇAISE

Menuiserie avec système d'ouvrant caché avec des lignes fines et arrondies, qui agrandissent votre espace de vie

Ouvrant caché ép. 80 mm et dormant ép. 70 mm

Double vitrage 4/16 Warm Edge/4 HPE

Sécurité : Poignée décentrée SECUSTIK

En option : Bouclier thermique, vitrage 4/20 Warm Edge/4 HPE, poignée centrée SECUSTIK

Les + produits

Poignée et paumelles à la couleur de la menuiserie

S'adapte à tout type d'habitation en neuf et rénovation

Ailes de recouvrement de 55 et 80 mm

Menuiseries s'adaptant aux constructions neuves ayant une isolation murale de 100 à 200 mm

Performances*

Uw	Sw	TLw	RW	Air	Eau	Vent
1,7	0,5	62%	34 dB	A*4	E*7B	V*A3



ACCORDÉON

BAIES À OUVERTURE TOTALE

BÉNÉFICIEZ D'UN PASSAGE MAXIMAL VERS VOTRE EXTÉRIEUR

Facilitez la **circulation** des personnes
Pensez l'**espace et les perspectives**
Faites entrer la **lumière**
Choisissez l'ouverture totale !



RE



TM

OPAL +

Idéal en rénovation ou en neuf

Menuiserie combinant un noyau PVC haute performance pour la rupture thermique et une feuillure de vitrage de 28 mm permettant de bénéficier d'excellentes performances thermiques quel que soit le type de vitrage : sécurité, acoustique, traitement de couleur...

Disponible en châssis à frappe et coulissant

Lignes contemporaines

Masses épurées

Ouvrant ép. 80 mm et **Dormant** ép. 70 mm

Double vitrage : 4/20/4 FE-Argon

Sécurité : Système POWER LOCK, niveau de sécurité IV (poignées SECUSTIK, crémonne ceinturant et anti-arrachement)

En option : Profil de battement pour poignée centrée, serrure couleur coordonnée à la menuiserie et verrou par ferrage symétrique

Les + produits

Anti-dégondage
Anti-arrachement
Anti-cisaillement
Poignées et accessoires à la couleur de la menuiserie

Performances*

Uw	Sw	TLw	RW	Air	Eau	Vent
1,2	0,40	58%	39 dB	A*4	E*7B	V*C3

* Valeurs maximales communiquées par les fabricants



RE

COULISSANT LUMINAL

À GRAND VITRAGE

LAISSEZ ENTRER LA LUMIÈRE NATURELLE

Luminosité et modernité : les atouts majeurs des baies coulissantes LUMINAL

Avec une surface vitrée importante et un profil de 94 mm renforcé, le châssis LUMINAL autorise des dimensions allant jusqu'à 9 m de large pour une hauteur de 3,05 m.

Gamme disponible uniquement en coulissant et galandage.



RE



RE



Osez TOUS LES PROJETS grâce à nos gammes spécifiquement adaptées pour des architectures hors-normes !

MODÈLE GRAND FORMAT & CINTRÉ

Excellente tenue et résistance

Toutes compositions de vitrages thermiques, phoniques et sécurité

Adaptabilité totale quelle que soit la configuration

Tous profils d'ajustage pour une finition idéale quel que soit le type de pose

Dimensions XXL pour des réalisations architecturales haut de gamme

Performances exceptionnelles et finesse esthétique



Coulissant d'angle réalisé en menuiserie aluminium. Système 2 ou 3 vantaux, avec ou sans galandage. Gamme 70 mm avec anti-dégondage intégré. Fermeture 3 points à clé. Vitrage 32 mm. Poignée laquée coordonnée à la menuiserie



Ensemble cintré en ogive avec panneau Emalit® réalisé en menuiserie aluminium à ouvrant caché. Gamme 70 mm.



Menuiserie aluminium de type coulissant bombé 6 vantaux 3 rails, gamme 70 mm - L 7500 x H 2150 mm - Double vitrage avec 1 face 44.2

FENÊTRES ACIER

Résistant et rigide, l'acier fait un retour très remarqué dans la menuiserie.

Il permet la réalisation de profils très fins particulièrement esthétiques surtout pour des menuiseries dont l'inspiration n'est pas sans rappeler des grandes verrières d'autrefois.

Côté personnalisation, les options de laquage offre un très grand choix de coloris et de finitions.



MA50 CLASSIQUE

Fenêtre à profilés tubulaires et élégants sans rupture thermique

Parfaitement adaptée à la création de verrières et de cloisons intérieures fixes dans les intérieurs au style industriel de type loft ou atelier

Profilé tubulaire en acier de 50 mm de profondeur assemblé par soudure

Disponible pour les menuiseries de 1 et 2 vantaux avec fixe latéral et/ou imposte

Grands fixes avec montants ou traverses



Les + produits

Profilés à la fois très élégants et robustes

Performances*

Uw	Sw	TLw	RW	Air	Eau	Vent
2,4	NC	NC	NC	A*4	E*3A	V*C3

MA60 EXCELLENCE

Fenêtre à profilés très fins et élégants avec rupture de pont thermique pour des menuiseries de grandes dimensions et la rénovation des ouvrages d'art

Dormant et ouvrant de 60 mm à recouvrement

Battement centrale de 60 mm

Assemblage par soudure

Disponible pour les menuiseries de 1 et 2 vantaux avec fixe latéral et/ou imposte

Grands fixes avec montants ou traverses



Les + produits

100% recyclable

Performances*

Uw	Sw	TLw	RW	Air	Eau	Vent
1,5	NC	NC	NC	A*3	E*9A	V*A2

* Valeurs maximales communiquées par les fabricants

FENÊTRES PVC

Matériau particulièrement isolant, le PVC offre le meilleur rapport coût / performance pour une menuiserie.

Nécessitant peu d'entretien, il se prête à toutes les formes ou presque, c'est pourquoi il est très utilisé en rénovation. Au fil des années, les profils ont gagné en finesse et en solidité grâce à l'ajout possible de fibre de verre.

Initialement connu pour sa couleur blanche, le PVC prend des couleurs grâce aux finitions laquées ou plaxées imitant parfaitement le bois ou la laque.

OSEZ LA COULEUR OU LA FINITION BOIS

PVC laqué

Bénéficiant d'une excellente tenue, le laquage permet une personnalisation de vos ouvertures. Nous pouvons répondre à toutes vos demandes de couleurs spécifiques.

PVC plaxé

Le plaxage est un procédé permettant l'application directe, par coextrusion, d'un film de couleur ou d'aspect structuré du bois.

Cette technique réalisée dès la fabrication du profil PVC permet une finition parfaite et une tenue dans le temps.

PVC teinté dans la masse

La teinte est déterminée par des pigments ajoutés directement à la matière première dès sa fabrication offrant ainsi des garanties de bonnes résistances aux UV.

Rapprochez-vous de nos conseillers pour plus d'informations.



CYBEL

Fenêtre et portes-fenêtres à frappe, fixes, à soufflet ou coulissantes.

Ouvrant et dormant ép. 70 mm

Double vitrage 4/20 Argon/4 FE

Sécurité : Système de fermeture par renvoi d'angle et loquet sur vantail semi-fixe assurant. Gâche métallique et galet champignon anti-soufflage sur les châssis oscillo-battants



Les + produits

Triple vitrage

Pack sécurité avec 4 galets champignons et fiches anti-dégondage vissées dans les renforts + crémone à levier sur semi-fixe. Poignée centrée

Performances*

Uw	Sw	TLw	RW	Air	Eau	Vent
1,0	0,43	54%	35 dB	A*4	E*7A	V*A3

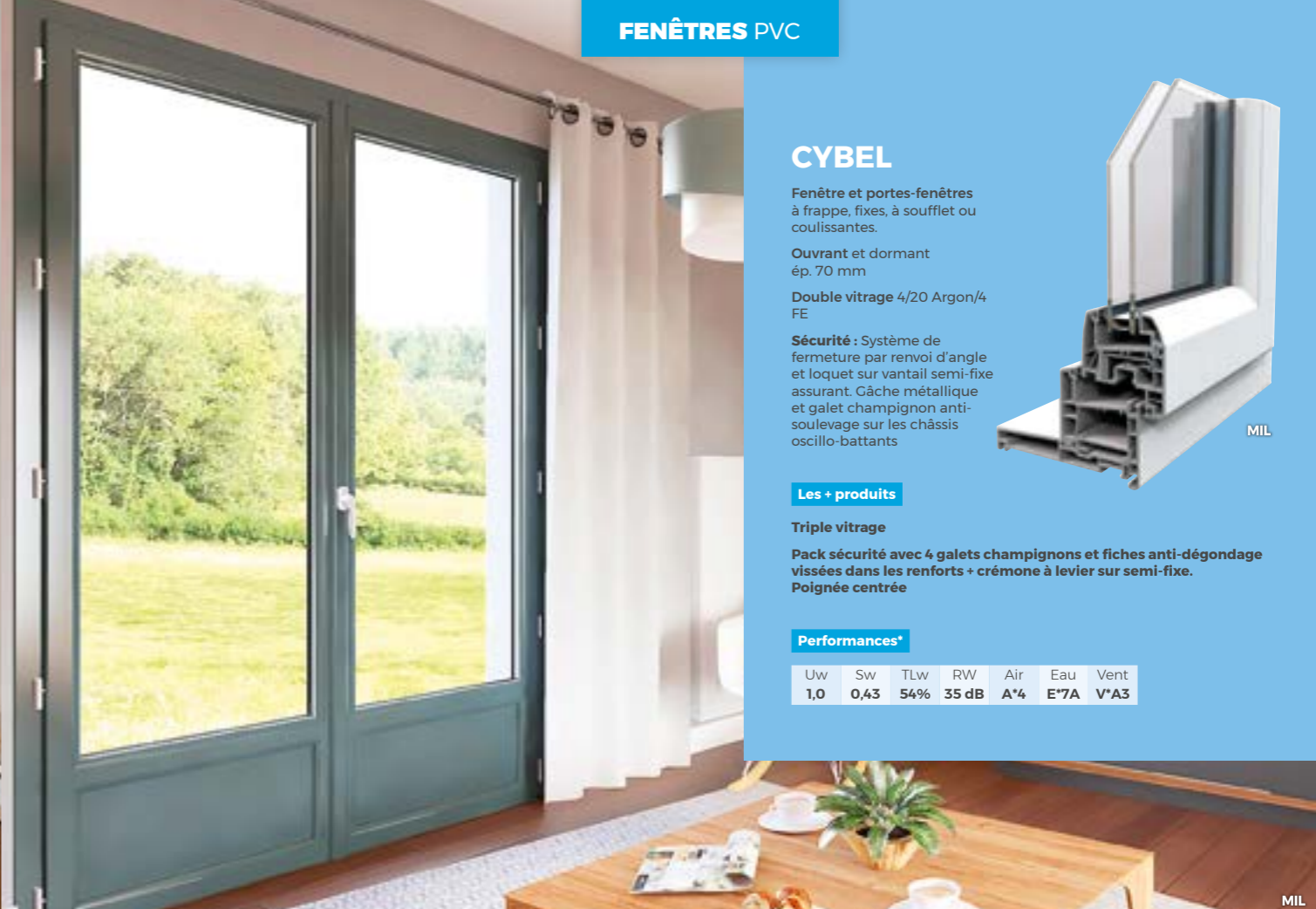

A70 ELEGANCE

Conçue pour répondre à toutes les attentes en matière de confort et d'économie. La fenêtre A70 s'adapte à tous les types de pose, rénovation comme neuf et réponds aux exigences des différents styles d'habitat.

Dormant ép.70 mm 5 chambres et ouvrant ép. 70 mm 5 chambres

Double vitrage 4/20 /4 FE + gaz intercalaire à bord chaud

Sécurité : Ferrage métallique pour une haute résistance à l'effraction

Les + produits

Double joint de série sur ouvrant et dormant pour une étanchéité à l'air optimale

Excellent rapport qualité/prix

Performances*

Uw	Sw	TLw	RW	Air	Eau	Vent
1,3	0,42	55%	de 35 à 45 dB	A*4	E*8A	V*A2

A80 EXCELLENCE

Gamme de fenêtres, portes-fenêtres et coulissantes à frappe nouvelle génération répondant à la RT 2012 et aux démarches BBC (Bâtiment Basse Consommation)

Profilés avec mousse PVC coextrudée 100% recyclable et joncs en fibre de verre dans les profilés couleurs

Dormant ép.70 mm 5 chambres et ouvrant moussé ép. 80 mm 6 chambres

Double vitrage 4/20 /4 FE + gaz intercalaire à bord chaud

Sécurité : Verrouillage avec ferrage métallique et sortie de triangle. Points de condamnation intermédiaires pour une sécurité complémentaire face à l'effraction

En option : Système ouvrant ventilant sécurisé avec ferrage semi-périmétral. Ouvrant semi-affleurant à rejet d'eau intégré au profil

Les + produits

Double joint de série sur ouvrant et dormant pour une étanchéité à l'air optimale

Performances*

Uw	Sw	TLw	RW	Air	Eau	Vent
1,2	0,42	56%	de 35 à 45 dB	A*4	E*8A	V*A3 ou V*A2



CYBEL ACCESS

Fenêtre et portes-fenêtres à frappe, fixes ou à soufflet
Dédiées à la construction neuve.

Dormant monobloc

Ouvrant et dormant ép. 70 mm

Double vitrage 4/16 Argon/4 FE

Sécurité : Renfort dans l'ouvrant et le dormant

En option : Poignée centrée

Les + produits

Gamme très compétitive

Le plaxé 7016 1 face et 2 faces

Performances*

Uw	Sw	TLw	RW	Air	Eau	Vent
1,1	0,48	59%	42 dB	A*4	E*7A	V*A3

OPTIMIL

Fenêtres et portes-fenêtres à frappe, fixes ou à soufflet en PVC blanc

Dormant monobloc blanc

Ouvrant et dormant ép. 60 mm

Double vitrage 4/16 Argon/4 FE sur le modèle standard

Sécurité : Sortie de tringle haute et basse

En option : poignée centrée, jet d'eau sur vantail, petits bois, loquet sur vantail semi-fixe

Les + Produits :

Excellent rapport qualité/prix

Performances*

Uw	Sw	TLw	RW	Air	Eau	Vent
1,3	0,51	62%	42 dB	A*3	E*7B	V*A2

BEWIN

Menuiserie PVC pour le neuf et la rénovation

Dormant ép. 70 mm

Ouvrant ép. 70 mm (80 mm en rénovation)

Profil alvéolaire 5 chambres

Poignée EKLA

Intercalaires Aluminium noir

Double vitrage de base 4/20 Argon/4 Fe

En option :

Poignée centrée sur CR2

Poignée Secustik® & Pack Sécurité

Oscillo battant

Verrou directionnel

Seuil Alu 20 mm PMR

Les + Produits :

Une gamme d'un excellent rapport qualité prix

Un vitrage de 28 mm de série

Une finition plaxée anthracite sur 1 ou 2 faces

ou une finition plaxée chêne doré sur 2 faces

Performances*

Uw	Sw	TLw	RW	Air	Eau	Vent
1,3	0,40	55%	de 35 à 45 dB	A*4	E*7B	V*C2



EKOPLAST IDÉAL 4000 & PERFECT

Menuiserie PVC plaxée mono ou bi-coloration
 Profil alvéolaire : 5 chambres (Idéal 4000) ou 7 chambres (Perfect)
 Système à deux joints de frappe (Idéal 4000) ou 3 joints (Perfect)
 Intercalaires TGI disponibles dans une large palette de couleurs
Dormant ép. 70 mm
Ouvrant ép. 70 mm
 Vitrage de base de 4ITR-16-Argon4 avec Ug de 1,1W/K.m²
Sécurité : Système POWER LOCK offrant un niveau de sécurité IV avec poignées Sécustik® et crémone ceinturante et anti-arrachement
En option : Vitrages de 28, 31 ou 40 mm

Les + produits

Soudure au laser des angles en bord à bord pour une esthétique parfaite

Performances*

Uw	Sw	TLw	RW	Air	Eau	Vent
1,1	0,44	48%	45 dB	A*4	E*7A	V*C3



CLASSIQUE

Gamme destinée au marché du neuf et de la rénovation
 Design épuré et élégant qui s'adapte à tous les styles de maisons, traditionnelles ou modernes
 Profil droit à 5 chambres
 Parclose arrondie
 Montant central arrondi de 114 mm
Ouvrant et dormant ép. 71 mm
 Double vitrage 4/20/4 HPE
Coloris : Teinté masse blanc, beige et gris / 11 couleurs laquées, disponibles en finition lisse ou moulurées
En option : Profils renforcés / Quincaillerie Q1 (sur 1 vantail) ou Q2 (sur 2 vantaux)



CONTEMPORAINE

Gamme aux lignes modernes destinée au marché du neuf et de la rénovation
 Une gamme pensée pour se fondre dans les architectures les plus audacieuses
 Profilé arrondi à 5 chambres
 Parclose arrondie
 Montant central galbé de 114 mm
Ouvrant ép. 78 mm et dormant ép. 71 mm
 Différentes ailes de recouvrement de 30 à 79 mm, clippées ou intégrées, droites ou moulurées
 Double vitrage 4/20/4 HPE
Coloris : Teinté masse blanc / 11 couleurs laquées, disponibles en finition lisse ou granitée
En option : Profils renforcés / Quincaillerie Q1 (sur 1 vantail) ou Q2 (sur 2 vantaux)



RÉSIDENCE

Gamme aux lignes modernes destinée au marché du neuf et de la rénovation
 Cette gamme s'intègre harmonieusement dans les architectures de style ancien
 Profilé arrondi à 5 chambres
 Aspect bois
 Parclose moulurée
 Montant central mouluré de 114 mm
Ouvrant ép. 78 mm et dormant ép. 71 mm
 Différentes ailes de recouvrement de 30 à 79 mm, clippées ou intégrées, droites ou moulurées
 Double vitrage 4/20/4 HPE
Coloris : Teinté masse blanc / 11 couleurs laquées, disponibles en finition lisse ou granitée
En option : Profils renforcés / Quincaillerie Q1 (sur 1 vantail) ou Q2 (sur 2 vantaux)



ZENDOW

Fenêtres en PVC avec un profil de base de 70 mm et deux joints de frappe
 Fiches laquées
Dormant ép. 70 mm 5 chambres
Ouvrant ép. 70 mm 5 chambres
 Vitrage de base de 4ITR-20-Argon4 avec Ug de 1,1W/K.m²
Épaisseur de vitrage : 28, 31 ou 40 mm
Sécurité : Verrou à levier toute hauteur, gâche de sécurité et renvoi d'angle
Option : Tapées de persiennes

Les + produits

Couleurs teintes masse en blanc, beige et gris
 Plaxage et thermolaquage garantie 10 ans

Performances*

Uw	Sw	TLw	RW	Air	Eau	Vent
1,30	0,45	58%	de 29 à 40 dB	A*3	E*7B	V*A2

* Valeurs maximales communiquées par les fabricants

Les + produits

Poignée centrée

Adaptable aux constructions à ossature bois.

Pour le neuf, adaptable aux isolations de 70 à 200 mm.

Pour la rénovation, différentes ailes de recouvrement de 30 à 79 mm, clippées ou intégrées, droites ou moulurées.

Performances*

Uw	Sw	TLw	RW	Air	Eau	Vent
1,4	0,38	52	33	A*3	E*7B	V*A2

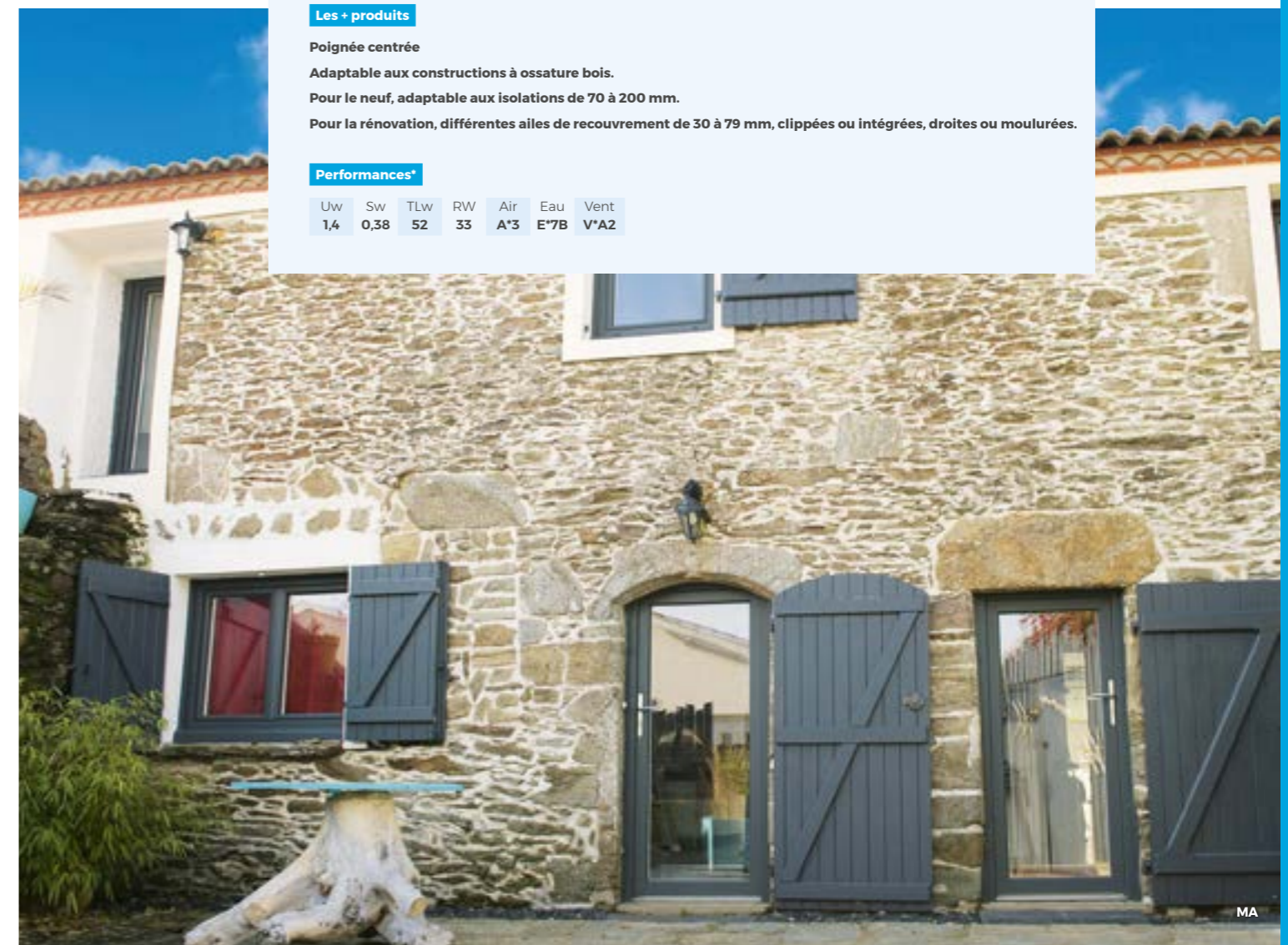

FENÊTRES BOIS

Traditionnellement associé à la menuiserie, et naturellement connu pour ses performances thermiques et phoniques, le bois est un matériau écologique et durable.

Très adapté au sur-mesure et à toutes les formes, il permet de refaire à l'identique d'anciennes menuiseries.

Réputé plus difficile d'entretien, les techniques de laquages directement réalisés en usine, permettent aujourd'hui de garantir des finitions durables dans le temps.



WISEA PACK PATRIMOINE

Fenêtre et porte-fenêtres en bois
Dormant galbé et ouvrant ép. 55 mm
Battement central réduit 117 mm
Deux joints de frappe à mémoire de forme sur ouvrant coloris marron
Rouleaux de compression
Parclose moulurée
Jet d'eau filant « nez de moine » et drainage rapide
Double vitrage 4/16/4 ITR + argon
3 essences : Chêne PEFC, Pin PEFC et BHD
Finition : Peint ou pré-peint blanc en option
Sécurité : Jusqu'à 6 points « sécurité », crémonne à renvoi d'angle sécurité, gâche sécurité à double point d'ancrage en partie basse, tête champignon et poignée Secustik®
Option : Triple vitrage 4/10/4/10/4 double ITR + argon

Les + produits

La Viséa Pack Patrimoine permet de retrouver l'esthétique des fenêtres à l'ancienne avec les performances thermiques d'aujourd'hui.
Système de fermeture 6 points en standard.
Fabrication 100% française.

Performances*

Uw	Sw	TLw	RW	Air	Eau	Vent
1,6	0,46	82%	34 dB	A*4	E*7B	V*C3



MIL

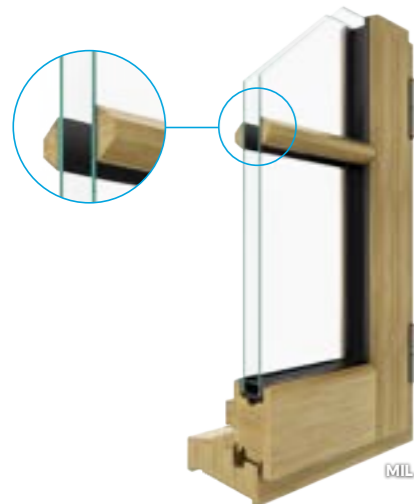

CAMILLE STYLE OPÉRA

Profil mouluré à doucine intérieure et extérieure aspect solin de mastic adapté pour la rénovation traditionnelle associée au charme des menuiseries d'antan.

Ouvrant et dormant ép. 70 mm.

Double vitrage 4/16 Argon/4 FE

Sécurité : Renfort dans l'ouvrant et le dormant

En option : Jet d'eau filant à l'ancienne. Poignée centrée sur battement mouluré

Les + produits

Jet d'eau filant à l'ancienne (en option)

Performances*

Uw	Sw	TLw	RW	Air	Eau	Vent
1,3	0,51	61%	42 dB	A*4	E*7A	V*A2

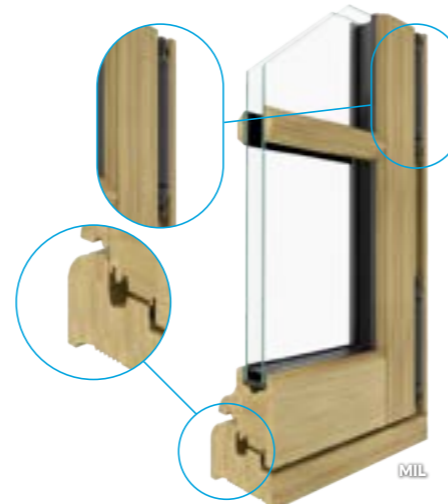

CAMILLE STYLE LOUVRE

Profil de type « mouton et gueule de loup » qui bénéficie du système d'assemblage mécanique. Sa finition et son design ont été pensés pour tous les bâtiments de France type Haussmannien ou monuments historiques.

Véritable crémonne à l'ancienne.

Jet d'eau à doucine et appui quart de rond

Ouvrant affleurant au dormant

Double vitrage 4/16 Argon/4 FE sur le modèle standard

Sécurité : Sortie de tringle haute et basse.

En option : Espalognette

Les + produits

Volet intérieur (en option)
Repliable en un ou plusieurs volets

Performances*

Uw	Sw	TLw	RW	Air	Eau	Vent
1,3	0,50	60%	40 dB	A*4	E*7B	V*C2

CAMILLE STYLE BEAULIEU

Profil ouvrant à pente intérieure et extérieure qui permet de moduler les styles et de s'adapter à tous les intérieurs classiques comme contemporains.

Aspect solin de mastic intérieur et extérieur
Jet d'eau filant

Ouvrant et dormant ép. 70 mm

Double vitrage 4/16 Argon/4 FE

Sécurité : Système de fermeture par renvoi d'angle et loquet sur vantail semi-fixe assurant. Gâche métallique et galet champignon anti-soulevage sur les châssis oscillo-battants

Les + produits

Jet d'eau filant en harmonie avec le solin extérieur

Performances*

Uw	Sw	TLw	RW	Air	Eau	Vent
1,3	0,51	61%	42 dB	A*4	E*7B	V*C2

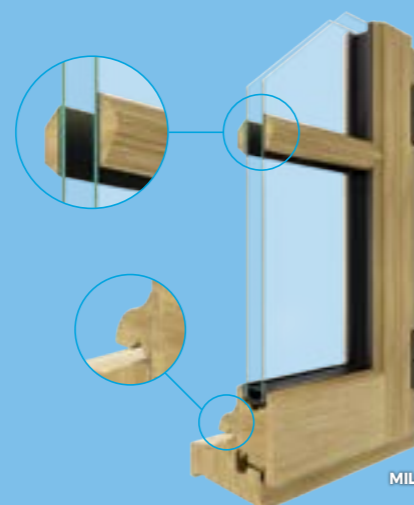

Les Finitions

Égalisateur de teintes

Protection déposée sur le bois afin d'assurer son imperméabilité à l'eau ainsi que sa durabilité

Laquage, lasure 3 couches ou multicoloration

Au choix parmi 15 teintes, le laquage peut être réalisé sur les 2 faces ou uniquement sur la face extérieure avec lasure intérieure. La lasure est une protection incolore, à base d'eau, qui protège le bois des UV et des intempéries.

La finition sur-mesure

Nous produisons toutes teintes selon vos envies. Il est également possible de reproduire un coloris existant.

NATURA PACK TRADITIONNEL

Fenêtre et porte-fenêtres en bois de 58 ou 68 mm (pour vitrages techniques jusqu'à 1,0 W/(m².K)) et 46 mm

Assemblage mécanique avec une pièce d'étanchéité moulée en résine synthétique

Panneaux de soubassement isolants, lisses ou platebandes

Double vitrage 4/20 Argon/4 FE

2 essences PEFC : Pin LCA et Chêne LCA

2 bois exotiques : Moabi (bois rouge) et Taurari (bois jaune)

4 finitions possibles : A finir opaque, à finir transparent, fini transparent et fini opaque

6 coloris finis opaques

Sécurité : Fermeture multipoints avec galet acier jusqu'à 6 points d'accroche

Option : Fiches réglables 3D pour faciliter l'ajustement des vantaux. Volets roulants intégrés (Thermobloc) en neuf ou en rénovation

Les + produits

Fenêtre de conception traditionnelle avec gâches noyées dans le bois et assemblage en portefeuille sans parclose

Performances*

Uw	Sw	TLw	RW	Air	Eau	Vent
1,3	0,45	58%	de 29 à 39 dB	A*4	E*7B	V*A2



BRD

AV

AV



FENÊTRES MIXTES

L'alliance de l'ALUMINIUM, du BOIS ou du PVC pour concevoir une menuiserie MIXTE repose sur l'idée simple de tirer profit des qualités de chacun de ces matériaux.

Le BOIS ou le PVC sont situés sur la face intérieure du profil. Ils ne s'altèrent donc pas dans le temps. Apprécié pour ses qualités isolantes, le bois restitue sa chaleur et sa patine. Le PVC réputé également très isolant est un matériau économique. Il permet la réalisation d'une menuiserie mixte à coût très compétitif.

L'ALUMINIUM, matériau inaltérable, doté d'excellentes résistances mécaniques, est situé sur la face extérieure de la menuiserie. Il se décline dans une très large palette de coloris et de textures.

MIL



AM

ALYA EXCELLENCE

Association des atouts de l'aluminium et du PVC

Dormant PVC de 70 mm (5 chambres) revêtu d'un capotage aluminium d'un esthétisme moderne et de performances thermiques exceptionnelles

Ouvrant caché en PVC de 80 mm dont le cœur du profilé est moussé et coextrudé

Double vitrage 4/20/4 intercalaire à bord chaud

Sécurité : Gâches métalliques et galets champignons. Ferrage symétrique semi-périmétral pour une sécurité complémentaire face à l'effraction

Les + produits

Triple joint sur ouvrant et dormant pour une étanchéité à l'air optimale systématique

Performances*

Uw	Sw	TLw	RW	Air	Eau	Vent
1,2	0,44	66%	de 28 à 40 dB	A*4	E*8A	V*A3 ou V*A2



AM



MIL

M3D ALU/BOIS

Gamme de profilés clippés et vissés sur un noyau polymère très isolant permettant de réaliser des fenêtres ou portes-fenêtres simples ou doubles en alu.

Ouvrant ép. 78 mm et dormant ép. 72 mm.

Double vitrage 4/16 Argon/4 FE

Sécurité : Renfort dans l'ouvrant et le dormant

En option : Poignée centrée, ferrage symétrique sur OB

Les + produits

Triple joint d'étanchéité et drainage des eaux de pluie masqué.

Doublage jusqu'à 180 mm

Performances*

Uw	Sw	TLw	RW	Air	Eau	Vent
1,2	0,56	64%	42 dB	A*4	E*7B	V*A2



MIL

M3D ALU/PVC

Gamme de profilés clippés et vissés sur un noyau polymère très isolant permettant de réaliser des fenêtres ou portes-fenêtres simples ou doubles en alu.

Ouvrant ép. 87 mm et dormant ép. 82 mm

Double vitrage 4/16 Argon/4 FE

Sécurité : Renfort dans l'ouvrant et le dormant

En option : Poignée centrée et ferrage symétrique sur OB

Les + produits

Triple joint d'étanchéité et drainage des eaux de pluie masqué.

Doublage jusqu'à 180 mm

Performances*

Uw	Sw	TLw	RW	Air	Eau	Vent
1,1	0,55	63%	41 dB	A*4	E*7B	V*A2

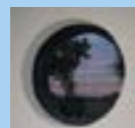

Châssis fixe



Ouverture à la française

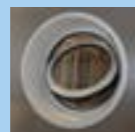

Ouverture basculante

ŒIL DE BŒUF SATURNE

Châssis circulaire standard et sur-mesure ALU apportant lumière et design

Étanchéité optimale garantie (certification AEV)

3 types d'ouvertures : Fixe / Ouvrant à la française / Basculante

S'adapte à tous types de poses : Neuf / Rénovation / Ossature bois

Tous types de vitrages : de 28 à 32 mm

Sécurité : 4 points de verrouillage sur ouvrants, poignée Sécustik®

7 dimensions standards : Diamètre 600 mm / 700 mm / 800 mm / 900 mm / 1 000 mm / 1 100 mm et 1 200 mm

Finition : Monocoloration ou bicoloration toutes teintes RAL

Options : Possibilité de fabrication SUR-MESURE



VOLET ROULANT VOLERON®

EXCLUSIF pour œil de bœuf SATURNE

Grâce à son adaptation totale à l'œil de bœuf SATURNE, optez pour une occultation totale ou partielle de ce châssis circulaire.

Prêt à poser, il s'intègre dans toute isolation supérieure à 120 mm.

Finition : Disponible en 17 coloris standard (tablier alu) avec habillage extérieur

Motorisation Somfy filaire ou radio



Houteau

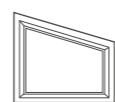

Trapèze

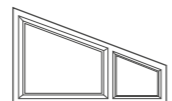

Trapèze composé



Pointe

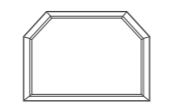

Angles coupés

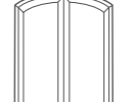

Cintre surbaissé 1 ou 2 côtés

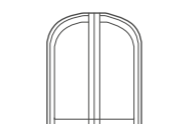

Anse de panier 1 ou 2 côtés

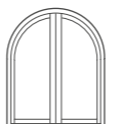

Plein cintre 1 ou 2 côtés

Qu'il s'agisse d'un projet original ou de dimensions hors-normes, les menuiseries aluminium spécifiques sont réalisables SUR-MESURE avec un large choix de caractéristiques :

• Tous types de formes : demi-lune, triangle, trapèze, losange, ovale, hexagone, pentagone, octogone, houteau...

• Tous types de châssis : basculant, à l'italienne, galandage, multi-vantaux, coulissant d'angle, coulissant à levage

• Tous types de pose, d'ouverture ou de couleurs

À chaque projet, son étude personnalisée.

FENÊTRES DE TOIT

La lumière naturelle, vous avez tout à y gagner !

L'éclairage naturel est un élément déterminant dans l'élaboration de votre projet d'aménagement. Il permet d'éclairer, de donner vie, de coloriser et de sécuriser votre habitat.

Selon la nature de votre projet, ce choix peut prendre une dimension économique, ergonomique, écologique, esthétique, ou tout à la fois !

Voici nos conseils pour mettre en œuvre les solutions qui vont convenir à chaque pièce de votre habitat !



DÉFINIR LA SOLUTION VELUX

1) Définir l'entrée de lumière

Pour un confort optimal et une quantité de lumière idéale, il est recommandé de suivre la règle de la réglementation thermique 2012, utilisée en construction, neuve : la surface totale des baies doit être égale **au minimum à 1/6 (17%) de la surface habitable**

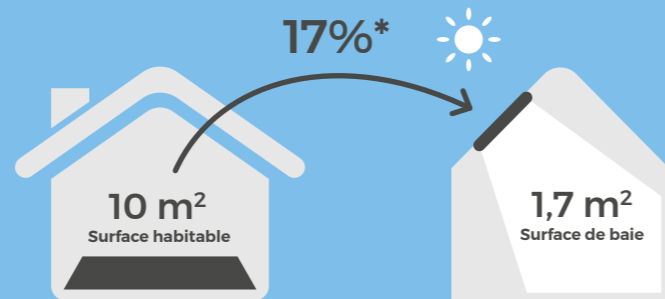

* Recommandation minimale suivant la RT 2012 (Réglementation thermique 2012 pour les bâtiments neufs)

2) Déterminer le nombre et les dimensions des fenêtres

Seules ou en association les différentes dimensions de fenêtres et surfaces de baie permettant d'optimiser la quantité de lumière en fonction de la pièce

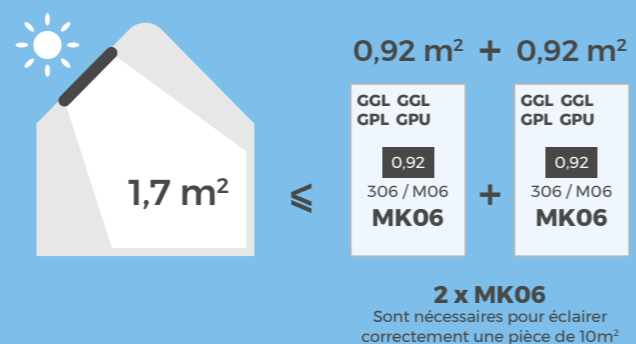

3) Choisir le modèle de fenêtre

Définissez le bon mode d'ouverture en fonction de la configuration du comble et de l'accessibilité de la fenêtre.

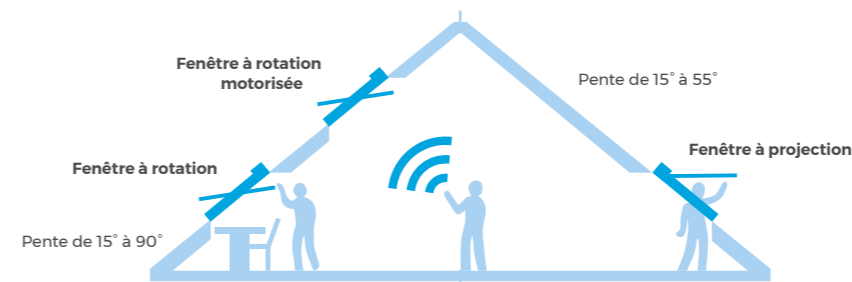

La fenêtre motorisée VELUX INTEGRA® GGL/GGU, la solution idéale pour les fenêtres inaccessibles ou profiter d'un confort maximum au quotidien

Santé et bien être à l'intérieur

- Ouverture d'un seul geste de toutes les fenêtres, accessibles ou non, pour ventiler la maison à la demande grâce à son clavier mural (fourni) ou avec l'application VELUX ACTIVE with NETATMO (en option).
- Réduisez jusqu'à 5°C la température de votre pièce en été avec le rafraîchissement naturel automatisé*.

Tranquillité en toutes circonstances

- Fermeture automatique de la fenêtre en cas d'averses grâce au détecteur de pluie.
- Moteur silencieux.
- Existe en version électrique et à énergie solaire (sans passage de câbles)

Retrouvez la surface de baie par taille dans le tableau ci-contre (13 dimensions)

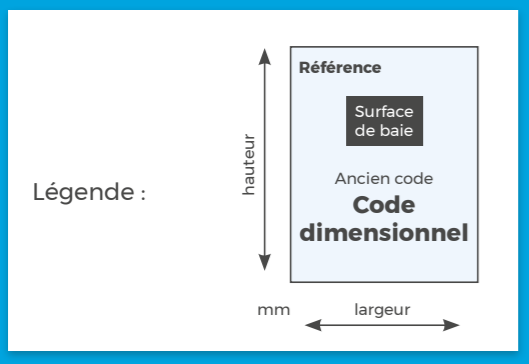

698	GGL 0,39 101 / C01 CK01			
778	GGL GGU 0,43 102 / C02 CK02			
978	GGL GGL GPL GPU 0,54 104 / C04 CK04	GGL GGL GPL GPU 0,76 104 / M04 MK04		GGL GGL GPL 1,31 804 / U04 UK04
1178	GGL GGL GPL GPU 0,92 306 / M06 MK06	GGL GGL GPL GPU 1,10 406 / P06 PK06	GGL GGL GPL GPU 1,35 606 / S06 SK06	
1398	GGL GGL GPL GPU 1,09 308 / M08 MK08	GGL GGL GPL GPU 1,32 408 / P08 PK08	GGL GGL GPL GPU 1,60 608 / S08 SK08	GGL GGL GPL GPU 1,88 808 / U08 UK08
1600		GGL GGL GPL GPU 1,51 410 / P10 PK10		
	550	780	942	1140
				1340

Des centaines de possibilités



Fenêtres à projection : GPL / GPU

- **Vue dégagée**
Projection à 45°
Vue panoramique optimale
- **Flexibilité maximale**
Double système d'ouverture pour 2 fois plus d'ergonomie :
 - Barre de manœuvre en partie haute
 - Poignée en partie basse

Fenêtres à rotation : GGL / GGU

- **Simplicité d'utilisation**
Barre de manœuvre qui facilite la préhension et le mouvement.
Positionnement en haut de la fenêtre pour éviter de se cogner
- Manipulation sans se pencher à l'extérieur
- Rotation totale du châssis pour l'entretien du vitrage extérieur
- **Gain de place**
Possibilité d'exploiter l'espace sous la fenêtre sans gêner l'ouverture

* Evaluation du potentiel de rafraîchissement naturel par tirage thermique, mesuré et confirmé par simulations dynamiques dans le cadre d'une étude scientifique menée par Armines-ParisTech sur le cas de la maison expérimentale VELUX Maison Air et Lumière = « Evaluation of ventilative cooling in a single family house »

4) Déterminer le niveau de confort

FENÊTRES TOUT CONFORT : SILENCE ET CONFORT PAR TOUS LES TEMPS



SILENCE PAR TEMPS DE PLUIE

Système breveté Anti-Bruit de Pluie ABP
Bruit de la pluie divisé par 2⁽¹⁾ (par rapport à une fenêtre CONFORT)

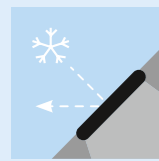

ÉCONOMIE D'ÉNERGIE

Système breveté VELUX Thermo Technology™
Uw : 1,1 à 1,3 W/(m².K)⁽²⁾ pour fenêtre de type GGL/GGU

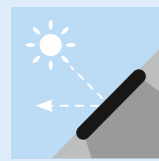

FRAÎCHEUR EN ÉTÉ

Vitrage à contrôle solaire
78 à 81% de la chaleur arrêtée⁽³⁾ en été

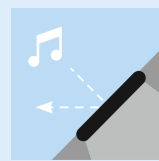

ISOLATION ACOUSTIQUE RENFORCÉE

Protection contre les bruits environnants (routes/aériens)

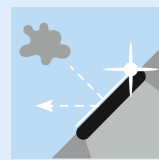

SIMPLICITÉ D'ENTRETIEN

Système «Clair & Net»
Fréquence de nettoyage divisé par 7⁽⁴⁾

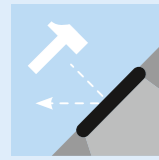

SÉCURITÉ DES PERSONNES

Vitrage feuilleté
Résistance aux chocs

FENÊTRES CONFORT : LA SÉRÉNITÉ DANS LES PIÈCES À VIVRE

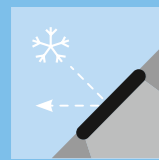

ÉCONOMIE D'ÉNERGIE

Système breveté VELUX Thermo Technology™
Uw : 1,1 à 1,3 W/(m².K)⁽²⁾ pour fenêtre de type GGL/GGU

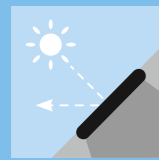

FRAÎCHEUR EN ÉTÉ

Vitrage à contrôle solaire
77 à 80% de la chaleur arrêtée⁽³⁾ en été

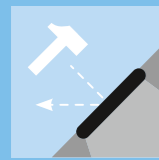

SÉCURITÉ DES PERSONNES

Vitrage feuilleté
Résistance aux chocs

5) Déterminer la finition intérieure

FINITION EVERFINISH BLANC ÉTERNEL

Surface lisse, sans joint d'angle

Insensible au temps et à l'humidité

La finition ne bouge pas, même dans les pièces les plus humides comme la salle de bains ou la cuisine. Sans entretien, un simple coup d'éponge suffit.

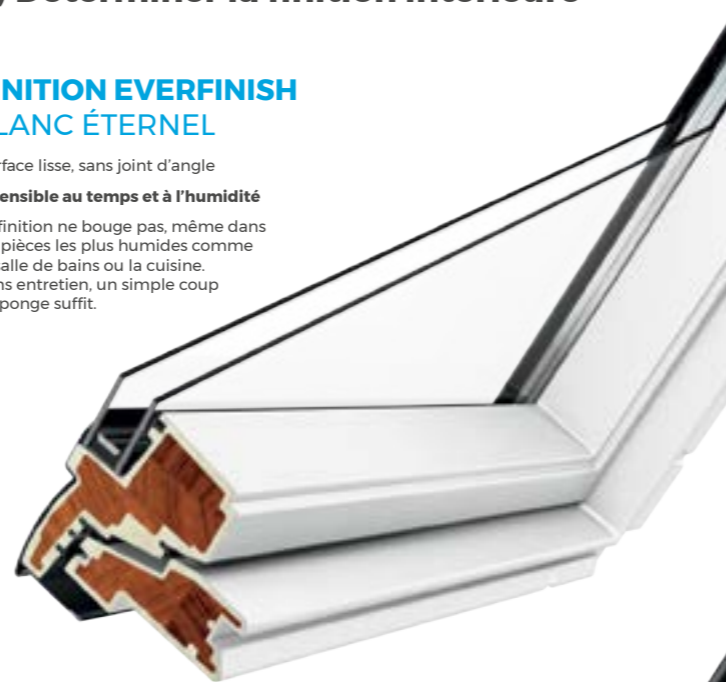

FINITION WHITEFINISH BLANC NATUREL

Finition naturelle

Bois de haute qualité dont les reliefs restent visibles

Tenue dans le temps

Peinture souple qui suit les mouvements naturels du bois



FINITION CLEARFINISH BOIS VERNI

Finition naturelle

Bois de haute qualité dont les reliefs restent visibles

Tenue dans le temps

Vernis souple laissant apparaître le veinage naturel du bois



⁽¹⁾ Selon mesures réalisées au laboratoire du CSTB

⁽²⁾ Performance de la fenêtre installée calculée par le CSTB de la pose encastrée avec BDX à la pose standard - source : Document Technique d'Application

⁽³⁾ Selon résultats des calculs réalisés par le CSTB

6) Déterminer le raccord

Le **raccord d'étanchéité** assure la jonction entre la fenêtre et le matériau de couverture. Les raccords tuiles existent en 3 coloris pour une meilleure intégration dans la toiture.



Raccords pour combinaison de fenêtre

pour tuiles ou ardoises



JUMO



DUO

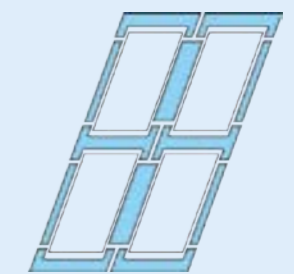

QUATTRO

Raccords tuiles

Pose encastrée référence EDJ

8% de déperdition d'énergie en moins pour une fenêtre en pose encastrée⁽¹⁾

Pose traditionnelle référence EDW

Raccords ardoises

Pose encastrée référence EDN

Intégration sur les toits en ardoises

8% de déperdition d'énergie en moins pour une fenêtre en pose encastrée⁽¹⁾

Pose traditionnelle référence EDL

7) Pour un confort supplémentaire : choisir le bon équipement

VOLETS ROULANTS LE CONFORT OPTIMAL

95% de la chaleur arrêtée⁽²⁾

Jusqu'à 27% d'isolation complémentaire en hiver⁽³⁾

Occultation optimale de la pièce

Divise par 4 le bruit de la pluie⁽⁴⁾

Sécurité renforcée

Dissuasif contre l'effraction

Modèles :

- Version électrique (ref SML)
- Version à énergie solaire (sans passage de câble) (ref SSL)



⁽¹⁾ Selon calculs réalisés sur fenêtres Confort/Tout Confort - ⁽²⁾ Selon calculs réalisés sur fenêtre vendue après 2013

⁽³⁾ Selon calculs réalisés sur fenêtre avant 2013 (sans traitement du verre) - ⁽⁴⁾ Selon mesures réalisées au laboratoire du CSTB

LES STORES OCCULTANTS

STORE DUO OCCULTANT & TAMISANT (réf. DFD)

2 stores en 1 (occultant et plissé) pour occulter ou tamiser la lumière

STORE OCCULTANT ISOLANT (réf. FHC)

Niveau d'occultation modulable jusqu'à l'obscurité complète
Tissu plissé double, renforce jusqu'à **26% l'isolation en hiver**⁽¹⁾

⁽¹⁾ Selon mesures réalisées sur une fenêtre CPL (taille SK08) Standard

STORE OCCULTANT (réf. DKL)

Occultation totale : **99,8%**⁽²⁾
Disponible en versions motorisées électrique (DML) et à énergie solaire (DSL)

⁽²⁾ Suivant tests réalisés en laboratoire.

LES SOLUTIONS POUR TOITS PLATS

AVANTAGES

- Amortissement des bruits de pluie**
Niveau sonore par pluie battante à 46 dB (norme NF ISO 140-18)
- Isolation renforcée en hiver**
Uw = 1,2 W/(m².K) (norme EN 10077-1/2)
Urc = 0,63 W/(m².K) (norme EN 1873/DS 418)
- Résistance à l'effraction**
Classe 2 (norme NF EN 1627) avec vitrage feuilleté P4A
- Sécurité des personnes**
Vitrage feuilleté (norme EN 12600), conforme ERP
- Protection contre la chute**
Fenêtre résistante à 1200 Joules
Conforme aux exigences de sécurité / Code du travail

*Selon dispositions légales en vigueur en novembre 2017 (à l'impression du document) et sous réserve de modification de la loi de finance 2018.



LES STORES TAMISANTS

STORE PLISSÉ (réf. FHL)

Tissu plissé indéformable
Position modulable
Disponible en version électrique (FML)

STORE VÉNITIEN (réf. PAL)

Orientation précise des lamelles par un curseur latéral

STORE BATEAU (réf. FHB)

Toile textile décorative

Les fenêtres toiture plate VELUX CFP/CVP

- 2 choix d'ouverture
- 3 possibilités de vitrage

Aussi différentes que soient leurs propriétés, les trois fenêtres toiture plate ont une chose en commun : elles allient confort d'habitation et efficacité énergétique

2 MODÈLES DE FENÊTRE POUR TOIT PLAT

Fenêtre motorisée Réf CVP

Ventilation naturelle
Fermeture automatique en cas d'averse grâce au détecteur de pluie
Moteur d'ouverture invisible
Clavier mural fourni

Fenêtre fixe Réf CFP

Cadre fixe (pas de ventilation, pas d'ouverture)

TROIS VITRAGES POSSIBLES



Vitrage Courbe

Réf ISD 1093
Design épuré
Protection contre la chaleur à la carte : compatible avec le store extérieur pare-soleil
Évacuation facilitée des eaux de pluie

Vitrage plat

Réf ISD 209
Intégration parfaite

Coupoles Acryliques

Acrylique transparente Réf ISD 0000
ou
Acrylique opale Réf ISD 0100

VOLETS & PROTECTIONS SOLAIRES

BIEN CHOISIR SES VOLETS

Les volets donnent une âme à votre maison en **embellissant votre façade**. Ils sont aussi conçus pour vous protéger du soleil, des intempéries et résister à toutes tentatives d'effraction.

Bien choisir ces volets revient à adopter la solution la mieux adaptée sur le plan esthétique bien sûr, mais aussi **fonctionnel et budgétaire**.

Que vos contraintes soient le neuf ou la rénovation, nous avons la réponse adaptée, grâce à une large gamme de solutions : roulant, coulissant, battant, screen... Et pour un confort d'utilisation optimal, une grande partie des modèles proposés sont disponibles avec l'option **MOTORISATION**.

VOLETS ROULANTS & BSO



VOLETS BATTANTS / COULISSANTS / PERSIENNÉS ALU BOIS PVC

GRILLES DE DÉFENSE



PERGOLAS BIOCLIMATIQUES & STORES BANNES



EV

GAO

Coffre en mousse polyuréthane haute densité pour volet roulant traditionnel pour le neuf

S'adapte à tous types d'enduits grâce au traitement primaire composite remplaçant le GOBETIS

Compatible avec tous types de volets roulants lames alu ou PVC marque EVENO

Manœuvre par motorisation

Convient pour des baies avec largeur tableau jusqu'à 4,50 m

Les + produits

S'adapte aux attentes des corps de métier (maçon, menuisier, plaquiste et enduiseur), compatible avec les menuiseries de dormant jusqu'à 160 mm

SUR MESURE
Ud : 0,5 W/m².K



EV

PERFECTO

Coffre multi matériaux pour volet roulant traditionnel pour le neuf

Existe pour béton, béton léger et parement terre cuite de type TC3

Compatible avec tous types de volets roulants lames alu ou PVC marque EVENO

Manœuvre par commande manuelle avec sortie en façade ou par motorisation (en option)

Convient pour des baies avec largeur tableau jusqu'à 4,50 m (version béton ou terre cuite)

Les + produits

Homogénéité de façades, s'adapte à toutes les ouvertures, répond aux exigences de la RT 2012, compatible avec les menuiseries de dormant jusqu'à 160 mm

Le coffre PERFECTO est également disponible en version BSO (Brise Soleil Orientable)

SUR MESURE
Ud : 0,39 W/m².K



EV



TB



TB

Finition Enduit

SUR MESURE
Ud : 0,4 W/m².K

POLYSTYCOFFRE

Coffre en polystyrène haute densité jusqu'à 3 niveaux de performances possibles, du standard jusqu'à la version thermique renforcée, pour volet roulant traditionnel en neuf

S'adapte à tous types de construction

4 parements au choix : enduit, fibragglo, brique et béton

Compatible avec tous types de volets roulants lames alu ou PVC

Design arrondi des coulisses

Manœuvre manuelle ou motorisée

Convient pour des baies avec largeur tableau jusqu'à 4,50 m

Les + produits

Manuportable, léger, rigide, facile à poser, talon de joue variable pour s'adapter à toutes les mises en œuvre : 60, 90 ou 120 mm.



Finition Béton



Finition Brique



Finition Fibragglo

TB
SUR MESURE
Ud : 0,24 W/m².K

TRADI MR

Volet roulant autoportant pour le neuf

S'adapte à tous types de construction

S'utilise dans les coffres tunnels ou dans les coffres menuisés existants

Tablier en lames alu ou PVC avec lame finale alu équipée d'un joint

Coulisse alu avec joint brosse

Design arrondi des coulisses

Manœuvre manuelle ou motorisée

Finitions : 10 coloris RAL en standard.

Autres coloris en option.

Verrou automatique anti-relevage

Convient pour des baies avec largeur tableau jusqu'à 4,50 m

Les + produits

Autoportant (pas de dépôt).

Montage rapide et facile : gain de temps à la pose.

BON À SAVOIR

Parfaitement adapté aux constructions à ossature bois grâce à un faible encombrement



EV



CG



CG

SUR MESURE

Ud : NC W/m².K



CG

SUR MESURE

Ud : NC W/m².K

TRADI CHRONO

Volet roulant traditionnel pour le neuf pré assemblé en usine avec un tablier monté sur axe équipé de consoles. S'adapte à une pose dans un coffre traditionnel, un coffre tunnel ou dans une réservation type maison ossature bois ou véranda.

Manœuvre manuelle ou motorisée (en option)

Tablier en lames alu ou PVC avec lame finale alu équipée d'un joint caoutchouc

Coulisse aluminium avec joint brosse

Verrou automatique anti-relevage

Convient pour des baies avec largeur tableau jusqu'à 3 m

Finitions : 3 coloris pour le PVC et 21 coloris RAL pour l'alu

Les + produits

Pose simple et rapide, déport zéro possible selon coulisses utilisées

TRADI MAX

Volet roulant traditionnel pour le neuf idéal pour les grandes dimensions

Manœuvre motorisée

Tablier en lames alu avec lame finale alu extrudé équipée d'un joint caoutchouc

Coulisses aluminium extrudé avec joint brosse

Verrous clicksur (résistance à l'effraction)

Convient pour des baies avec largeur tableau jusqu'à 4,50 m

Finition : 5 coloris RAL

Les + produits

Tulipes en matière plastique pour améliorer le guidage du tablier et garantir la longévité du volet roulant, fourni avec des équerres réglables permettant d'avoir un enroulement au plus près des coulisses pour une dimension de coffre menuisé le plus petit possible



C2

CLIC'N'GO

Volet roulant pour le neuf

S'adapte à tous types de construction.

Peut être fourni dans son coffre, faire l'objet d'une installation dans un second temps, ou s'adapter à tous types de coffres.

Pose en enroulement intérieur ou extérieur

Manœuvre manuelle ou motorisée (en option)

Tablier en lames alu ou PVC ou bois avec lame finale alu extrudé équipée d'un joint caoutchouc

Coulisses aluminium extrudé avec joint brosse

Verrou automatique anti-relevage

Convient pour des baies avec largeur tableau jusqu'à 4,50 m, y compris coffre tunnel sous avis technique jusqu'à 4,50 m

Finitions : 4 à 16 coloris RAL selon dimensions des lames pour l'alu. Tous RAL disponibles en option pour l'alu extrudé. 3 coloris au choix pour le PVC.

Les + produits

Pose simple et rapide grâce au système encliquetable sans vis et adaptable à tous types de coffres, coulisse avec joint à lèvres de série entre maçonnerie et coulisses

Certifié grandes largeurs, jusqu'à 4,50 m

FIX'N'GO

Volet roulant autoportant pour le neuf totalement indépendant

S'adapte à tous types de coffres ainsi que pour la rénovation en cas de coffre menuisé

Tablier en lames alu ou PVC avec lame finale alu extrudé équipé d'un joint caoutchouc

Coulisses aluminium extrudé avec joint brosse

Manœuvre manuelle ou motorisée (en option)

Verrou automatique anti-relevage

Convient pour des baies avec largeur tableau jusqu'à 3,20 m (avec tablier lames alu double paroi)

Finitions : 16 coloris RAL pour l'alu. Tous RAL disponibles en option pour l'alu extrudé. 3 coloris au choix pour le PVC.

Les + produits

Mécanisme supporté par les coulisses ne nécessitant aucune fixation aux flasques latérales du coffre, coulisse avec joint à lèvres de série entre maçonnerie et coulisses.



C2



C2

RÉNOVATION DE VOLETS

VOLET ROULANT 100% COMPATIBLE AVEC LA RÉNOVATION

Votre habitation est déjà construite depuis plusieurs années ?

Des solutions spécialement conçues pour la rénovation existent pour vous permettre d'embellir votre façade tout en optimisant le confort à l'utilisation. Vous ferez également des **économies d'énergie** non négligeables grâce à des volets plus **isolants** et **solides**.

Équiper ses volets roulants rénovation d'une **MOTORISATION** est aujourd'hui encore plus facile grâce à l'alimentation électrique via un **CAPTEUR SOLAIRE** positionné directement sur le coffre du volet. Cette option a l'énorme avantage de n'occasionner aucune dégradation puisqu'il n'y a pas de travaux de câblage à prévoir, les moteurs fonctionnant sur batteries.

QUART DE ROND / PAN COUPÉ

Idéal pour la rénovation avec un coffre ultra compact grâce à la technologie Axis 50 : enroulement optimal, verrous alu avec feutrine pour une sécurité renforcée

3 tailles de coffre : 135, 165 et 205 mm

Manœuvre manuelle ou motorisée

Tablier en lames alu ou PVC avec lame finale alu équipée d'un joint

Coulisse alu avec joint brosse

Verrou automatique anti-relevage

Convient pour des baies avec largeur tableau jusqu'à 4 m

Finitions : Sélection de 14 teintes en encadrement et 15 teintes pour le tablier. Tous les coloris RAL sont disponibles en option.

Les + produits

Pose simple et rapide

Clair de jour préservé

Disponible en version solaire (ci-contre)

Existe aussi avec moustiquaire intégrée



SUR MESURE
Compacité : seulement 13,5 cm pour une fenêtre de 1 m 60 de hauteur



RENO

Volet roulant pour la rénovation avec coffre à pan coupé ou ¼ de rond

Tablier en lames alu isolé ou PVC

Manœuvre manuelle ou motorisée (en option)

Verrou automatique anti-relevage

Hauteur des coffres : 137, 150, 165, 180 et 205 mm

Convient pour des baies avec largeur tableau jusqu'à 3,30 m selon type de commande

Finitions : 13 coloris de tablier et 5 coloris de caisson. En option, tous coloris RAL.

Les + produits

Certifié NF. Existe en version solaire, en version ITE ou avec moustiquaire



RENO ITE

Conception adaptée aux nouvelles techniques d'isolation

Caisson carré, faible encombrement (plus d'isolation devant le volet)

Trappe de maintenance accessible par dessous

Cornière support d'isolant en face avant (permet de maintenir l'isolant devant le volet)



RENO MAX

Volet roulant pour la rénovation avec coffre à pan coupé

Tablier en lames alu isolé ou PVC avec lame finale alu extrudé avec joint d'étanchéité

Manœuvre manuelle ou motorisée (en option)

Verrou Clicksur (résistance à l'effraction)

Hauteur des coffres : Section de 250 ou 300 mm

Existe aussi en version XL jusqu'à 4 m de large en coffre de 180 ou 205 mm

Convient pour des baies avec largeur tableau jusqu'à 4,50 m selon coulisse et hauteur

Finitions : 5 coloris RAL. En option, tous coloris du nuancier RAL.

Les + produits

Grâce à sa lame spécifique, le Réno'Max est idéal pour les volets de très grandes dimensions



VOLET AUTONOME SOLAIRE

Pour profiter des avantages des volets motorisés sans contraintes d'installation

Sans fil, pratique à installer

Pas de dégâts à l'intérieur ni à l'extérieur de l'habitation

Fonctionne par tous les temps : Autonome jusqu'à 45 jours sans soleil



NUANCIO

Volet roulant pour la rénovation disponible avec coffre quart de rond ou pan coupé

Tablier en lames alu, alu isolé ou PVC avec lame finale alu extrudé avec joint d'étanchéité

Manœuvre manuelle ou motorisée (en option)

Verrou automatique anti-relevage

Hauteur des coffres : 137, 150, 180, 205 et 250 mm

Convient pour des baies avec largeur tableau jusqu'à 4,50 m avec lame alu DP55

Finitions : 4 à 16 coloris RAL selon dimensions et type de lames pour l'alu. Tous RAL possible en option pour l'alu extrudé. 3 coloris au choix pour le PVC.

Les + produits

Coulisse avec joint à lèvres de série entre maçonnerie et coulisses, arbre à système escamotable pour une intervention aisée

Grandes largeurs, jusqu'à 4,50 m



BRISE SOLEIL À LAMES ORIENTABLES ET LA « RÉNO BSO »

Pour une lumière juste où vous le souhaitez, optez pour le Brise soleil à lames orientables.

Le BSO (Brise-Soleil Orientable) s'intègre élégamment dans tous les types d'habitations et crée une nouvelle ambiance unique et très contemporaine.

Sa fixation est simple, en tableau ou sur façade.

Pas de limite de dimensions, le BSO est 100% **sur-mesure**.

BRISE SOLEIL ORIENTABLE

Le BSO a pour fonction 3 rôles essentiels : protection solaire, réglage de la luminosité et protection contre les regards indiscrets et l'intrusion

Se pose aussi facilement qu'un volet roulant classique, soit en coffre tunnel, soit en coffre type réno

Les lames alu sont orientables pour réguler la température intérieure et une luminosité optimale

Commande manuelle ou motorisée

Convient pour des baies avec largeur tableau jusqu'à 5 m en 1 seul tablier (jusqu'à 4 m en version RENO)

Finition : Tout coloris du nuancier RAL

Les + produits

S'intègre élégamment dans les habitations contemporaines, jusqu'à 4 profils de lames différentes

TRÈS ADAPTÉ AUX PIÈCES EXPOSÉES SUD



Lame plate



Lame ourlée



Lame Z de 73 ou 93 mm



Lames MV90

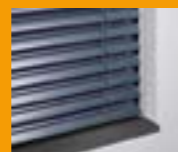

Lames VR90



Lame Alu 90Z

BSO & RÉNOVATION

Équipé de coffres semblables à ceux des volets roulants, le brise soleil orientable est également idéal dans le cadre d'une rénovation.

Il sera posé devant votre fenêtre ou en façade et permettra le remplacement de vos anciens volets roulants.

Exemples de BSO en utilisation coffre rénovation



JUSQU'À 97% DE L'APPORT EN SOLEIL FILTRÉ

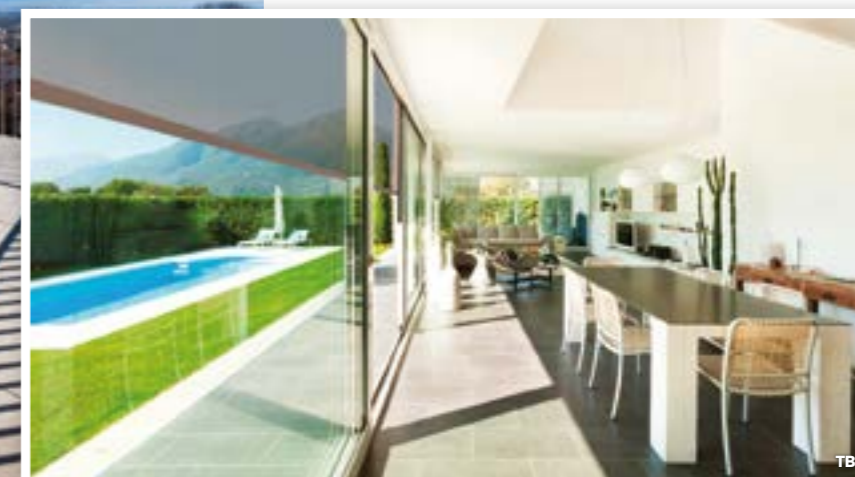

STORE SCREEN SOLAIRE

Screen à caisson extérieur

Protège l'intérieur de la chaleur, de la luminosité et des regards indiscrets

Installation facile et sans dégâts

Coffre moderne et discret

Modèle Classic ou Zip (parfait maintien de la toile)

Large choix de toiles techniques ajourées ou occultantes

Encadrement en tous coloris RAL

Commande manuelle ou motorisée par radio

En version solaire, jusqu'à 45 jours d'autonomie

MOUSTIQUAIRE SEULE OU INTÉGRÉE

L'ajout d'une moustiquaire seule ou intégrée dans un volet roulant de type réno permet de bénéficier de la lumière, de l'air et de la vue sans souffrir des désagréments de l'extérieur.

Ce dispositif protège efficacement contre les insectes et atténue les effets du pollen et de la poussière.



L'aluminium, matériau inaltérable et résistant, est **parfaitement adapté la réalisation des volets**.

Sa **rigidité** permet la fabrication de volets de **grandes dimensions**.

Ils **s'adaptent à vos envies**, selon vos souhaits et se déclinent dans toutes les configurations

CADRE PLEIN

Assemblage frises clipsées entre elles, contour collé

- Lame d'ép. 29 mm avec grain d'orge au pas de 80 mm
- Barres 75 x 25 mm
- Écharpes 60 x 20 mm
- Profil U au pourtour à coupe d'onglet
- Couvre joint avec joint d'étanchéité



Barre et écharpe



Barre seule



Penture Contre Penture

CADRE PERSIENNÉ

Assemblage mécanique à coupe d'onglet, équerre à pion et équerre d'alignement

- Épaisseur : 33 mm
- Cadre de 75 x 33 mm
- Couvre joint posé avec joint d'étanchéité



A l'Américaine

- Lames ajourées fixes de 48 x 6 mm



A la française

- Lames fixes de 50 x 6 mm



Contrevent

- Lames fixes de 50 x 20 mm



- Lames ajourées orientables de 68 x 10 mm

CADRE PERSIENNÉ AVEC PANNEAUX LISSES OU FRISE ET CINTRE

Assemblage mécanique à coupe d'onglet, équerre à pion et équerre d'alignement

- Épaisseur : 33 mm
- Cadre de 75 x 33 mm
- Lames jointives de 50 x 20 mm
- Panneau tôle sandwich 20 mm
- Panneau frises verticales ou horizontales
- Couvre joint posé avec joint d'étanchéité



1/3 Lame
2/3 Panneaux lisse

1/3 Lame
2/3 Frise Verticale



1/3 Lame
2/3 Frise Horizontale

1/3 Panneaux
1/3 Contrevent
1/3 Panneaux



Modèle Cintré

Modèle Cintré
+ traverse haute

MODÈLE PERSIENNÉ

Assemblage mécanique à coupe d'onglet, équerre à pion et équerre d'alignement

- Épaisseur : 33 mm
- Cadre de 75 x 33 mm
- Système Gamme INITIALE en partie haute avec capot aluminium
- Inserts posés sur vantail pour montage des montures à galets
- Type de pose bas en façade par guidage ponctuel inox brut
- Poignée cuvette métallique posée côté intérieur
- Verrou de box noir ou blanc



A l'américaine
Lames ajourées fixes
de 68 x 10 mm

A la française
Lames ajourées fixes
de 50 x 6 mm

Contrevent
Lames fixes
de 50 x 20 mm



Pensez à la motorisation des volets coulissants ! De nombreux avantages ...

- Grande facilité et confort d'utilisation
- Autonomie
- Sécurité
- Possibilité de motoriser 1 à 2 vantaux

GIRASOL

Les girasols coulissants sont de parfaites alternatives au brise-soleil ou autres volets pour filtrer les apports lumineux dans une pièce ou sur un balcon

Assemblages mécaniques vissés

- Cadre de 65 x 33 mm
- Système Gamme INITIALE en partie haute avec capot aluminium laqué
- Inserts posés sur vantail pour montage des montures à galets
- Type de pose bas en façade par guidage ponctuel inox brut
- Poignée cuvette métallique posée côté intérieur
- Verrou de box noir ou blanc



Lame inclinée 68 x 10 mm



Lame droite 68 x 10 mm



Lame ajourée Bois Red Cedar
90 x 15 mm

CES VOLETS BATTANTS SONT DISPONIBLES ÉGALEMENT EN VERSION LAME ALU ISOLÉE DE 27 MM

Ils sont équipés de tabliers monobloc avec contour périphérique collé et couvre joint d'étanchéité

Dimensions Fabrication sur mesure
Largeur de 300 à 2800 mm - Hauteur 500 à 3000 mm

Motorisation Possible avec moteur à bras articulé (Option)

Coloris Tout le nuancier RAL + 4 tons Bois

Quincaillerie
Quincaillerie Aluminium noir ou blanc de série
· Espagnolette classique avec son support fléau de sécurité, fournie en standard
· Gond à sceller ou gond chimique (tamis compris)
· Arrêt composite avec butée
· Penture droite diamètre 14 mm à bout festonné

Dimensions Fabrication sur mesure
Largeur de 400 à 3200 mm - Hauteur 500 à 3000 mm

Motorisation Possible avec moteur rapporté (Option)

Coloris Tout le nuancier RAL + 4 tons Bois

Quincaillerie
Guidage haut - rail et monture à galet
· fixé en façade avec capot ou bandeau et rail en aluminium
· sous linteau
Guidage bas - ponctuel ou continu (hors tablette)
· en façade
· sur support
· sur balcon
· sur tablette (uniquement avec guidage ponctuel)

Le bois convient pour tous les types de volet à l'américaine, à la française, ou bien en lames pleines, avec les lames contrevent.

Pour que les volets battants bois soient résistants il est important de les sertir ou de les tigrer.



VOLET PERSIENNÉ

- Cadre 32 mm, assemblage par tenon - mortaise
- Lames ajourées 38 x 10 mm



Persienné panneau 1/3 - 2/3
Panneau 10 mm
Disponible en Pin/épicéa abouté et exotique



A l'Américaine
Lames ajourées fixes de 38 x 10 mm
Disponible en Pin/épicéa abouté, exotique et Red Cedar



Contrevent
Lames fixes de 22 x 33 mm
Disponible en Pin/épicéa abouté et exotique



Persiennés à la française lame affleurantes
Lames de 70 x 10 mm
Disponible en Pin/épicéa abouté, exotique et Red Cedar



Persiennés à la française lame débordante
Lames de 70 x 10 mm
Disponible en Pin/épicéa abouté, exotique et Red Cedar



Persienné Affleur de Bois
Lames ajourées de 60 x 10 mm
Disponible en Pin/épicéa abouté, exotique et Red Cedar



Cintré persienné
Disponible à l'américaine, contrevent, à la française et affleur de bois
Disponible en Pin/épicéa abouté et exotique

LE VOLET PROVENÇAL À 2 TABLIERS CROISÉS



Le volet battant bois sapin 47 mm est aussi appelé volet à la provençale. Ce modèle régional est constitué de frises verticales (4 chanfreins) côté extérieur et de frises horizontales (sans chanfrein) côté intérieur. Cette particularité assure une excellente isolation thermique et protège vos pièces à vivre du froid rigoureux de l'hiver ou des fortes chaleurs estivales.

LE VOLET DAUPHINOIS



Il se caractérise par son tablier, réalisé avec des frises verticales 27 x 90 mm tringlées en sapin, assemblées par rainures - languettes (vue extérieure) et par l'adjonction d'un cadre en pin / épicéa abouté de 32 x 70 mm mouluré, assemblé par tenons et mortaises (vue intérieure)

MODÈLE PLEIN 24 MM* ET 28 MM

- Frises clipsées et adhésivées de 24 ou 28 mm au pas de 100 mm
- Profil U au pourtour à coupe d'onglet
- Barres moulurées 80 x 30 mm
- Écharpes moulurées 80 x 22 mm
- Couvre joint mouluré rapporté
- Renfort PVC pour fixation de l'espagnolette

Coloris : 11 coloris et 7 tons Bois *24 mm uniquement disponible en blanc



Barre et écharpe



Barre seule



Penture contre penture

MODÈLE PERSIENNÉ 38 MM

- Cadre soudé de 70 x 38 mm, renforts aluminium
- Remplissage lames
- Panneau frises (verticales ou horizontales) 24 mm ou lisse 24 mm
- Volet à cadre blanc / Ton Bois / Couleur
- Lames jointives

Coloris : 11 coloris et 7 tons Bois



Persienné lame jointive



Persienné lame ajourée



Persienné cintrée à la Française

TOUS LES VOLETS PERSIENNÉS SONT DISPONIBLES ÉGALEMENT EN VERSION COULISSANTE DANS LES MODÈLES À L'AMÉRICAIN, CONTREVENT ET AFFLEUR.

MODÈLE PERSIENNÉ 38 MM AVEC PANNEAUX LISSES OU FRISSES

- Cadre soudé de 70 x 38 mm, renforts aluminium
- 1/3 Persienné et 2/3 panneau blanc
- 1/3 lames jointives ou ajourée
- 2/3 panneau frise 24 mm (verticale ou horizontale)

Coloris : 11 coloris et 7 tons Bois



1/3 Lame
2/3 Panneaux lisse

1/3 Lame
2/3 Frise verticale

1/3 Lame
2/3 Frise horizontale

VOLET BATTANT BOIS

Frises assemblées par rainure-languette, serties avec une tringle en aluminium
Frises (4 chanfreins) en 27 x 90 mm en Sapin, Exotique et Red cedar, ou 32 x 90 en Sapin

- Barres 27 x 70 mm, avec chanfreins
- Echarpes 20 x 70 mm, avec chanfreins
- Couvre joint 45 x 15 mm, avec chanfreins



Barre et écharpe



Barre seule



Penture contre Penture

PRÉCADRE ALU POUR VOLETS BATTANTS (BOIS, PVC ET ALU)

Parfaitement adapté à la rénovation, il permet de remplacer un ancien volet par un nouveau sans réglage de gonds. En aluminium thermolaqué, son profil avec aile de recouvrement permet de

recouvrir la découpe des anciens gonds lors de la suppression des vieux volets. Le précadre permet d'améliorer l'isolation thermique et l'étanchéité du volet dans la baie. Motorisation en option. Coloris : Laqué de base, 8 coloris disponibles



Dimensions Fabrication sur-mesure
Largeur 300 à 2800 mm - Hauteur 500 à 2900 mm

Motorisation Possible avec moteur à bras articulé (Option)

Quincaillerie

- Quincaillerie Acier laquée noir de série
- Espagnolette ronde et support fléau zingués
- Gond à sceller cataphorèse ou gond chimique (tamis compris)
- Arrêt Marseillais avec butée à sceller ou à visser cataphorèse
- Penture droite diamètre 14 mm, queue de carpe 35 x 4 mm polyester
- Butées (haute et basse)

Dimensions Fabrication sur-mesure
Largeur 300 à 2800 mm - Hauteur 500 à 3000 mm

Motorisation Possible avec moteur à bras articulé (Option)

Quincaillerie

- Quincaillerie en Alu noir ou blanc (9005 et 9016) de série
- Espagnolette ronde avec son support fléau de sécurité, fournie en standard
- Arrêt composite avec butée
- Penture droite diamètre 14 mm à bout festonné, vissée
- Gond à sceller ou gond chimique (tamis compris)

Adaptée à l'habitat collectif comme individuel, la persienne permet de répondre aux contraintes architecturales de votre région : ALU, ACIER, PVC et BOIS, elle se décline dans tous les matériaux.

Disponible en coulisse simple ou à projection, protégez-vous du soleil l'été et des regards indiscrets tout en profitant d'une lumière intérieure douce.



SOT

Persienne repliable pin d'Orégon

Épaisseur 14mm, avec ferrage en acier zingué

Pose sur tapées existantes ou avec tapées incorporées

Projection possible, traitement IFH, pré-peinture, ou lasure en option



Persienne repliable pin

Épaisseur 14mm, avec ferrage en acier zingué

Pose sur tapées existantes ou avec tapées incorporées

Projection possible, traitement IFH, pré-peinture, ou lasure en option



Grille Helios

LAH

BON À SAVOIR

Les grilles de défense sont composées de plusieurs barreaux verticaux espacés de **12 cm maximum** et soudés à plusieurs barreaux horizontaux eux-mêmes scellés (ou fixés) dans le mur, répondant ainsi aux **normes régies par les assurances**. Le respect de ces conditions permet une **prise en charge du remboursement** si infraction.



Helios

Utile pour se protéger contre les tentatives d'effractions, les grilles de défense sont aussi utiles pour éviter les éventuelles chutes. De styles et de formes différentes, ces grilles s'adaptent à toutes les façades et formes de fenêtres.

LES DIFFÉRENTES CONFIGURATIONS DE LA PERSIENNE TOURANGELLE

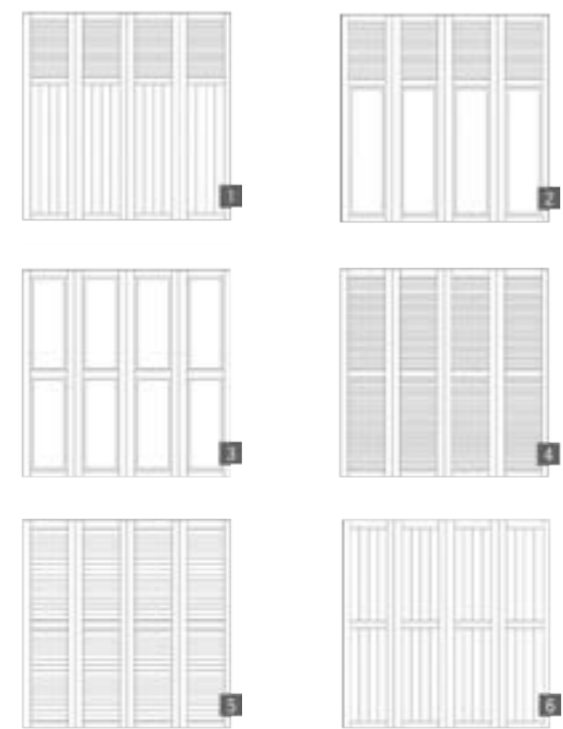

- 1 1/3 lames ajourées, 2/3 aspect lames verticales
- 2 1/3 lames ajourées, 2/3 panneaux plate-bande
- 3 Panneaux plate-bande sur toute la hauteur
- 4 Lames ajourées sur toute la hauteur
- 5 Aspect lames horizontales sur toute la hauteur
- 6 Aspect lames verticales sur toute la hauteur



Persienne tourangelle en exotique rouge ou pin sylvestre,

Épaisseur 22mm, ajourée à la française ou à l'américaine, avec ferrage en acier zingué

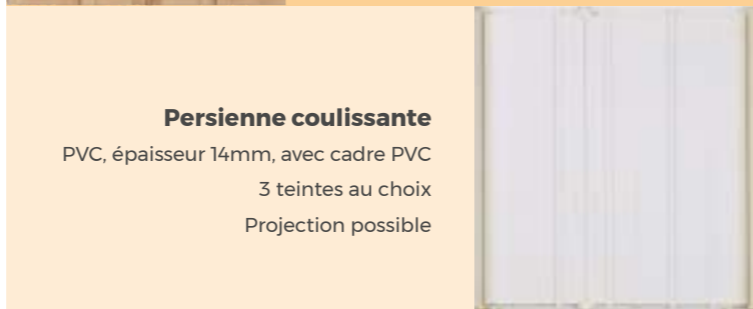

Persienne coulissante

PVC, épaisseur 14mm, avec cadre PVC

3 teintes au choix

Projection possible



Persienne coulissante

Alu, épaisseur 13 mm, cadre en aluminium

Accessoires en aluminium

Projection possible avec cadre

Persienne repliable en PVC

Épaisseur de 14 mm, avec ferrage en acier zingué

Pose sur tapées existantes ou avec tapées incorporées

Projection possible, choix de 3 couleurs



Persienne métallique repliable

d'épaisseur 10/10^{ème} de mm

Pose sur tapées existantes ou avec tapées incorporées



Occitane

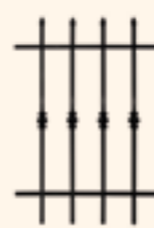

Royale



Marine



Épi



Déstructurée



Galbée



Littorale



Manoir



Antique



Droite



Toulousaine



Harmonie



Horizon



Baguée



Éléance



Droite Volute



Méditerranéenne



Papillon



Épurée Galvanisée



Pyrénéenne



Hippocampe



Ondulée



Voile



Volute

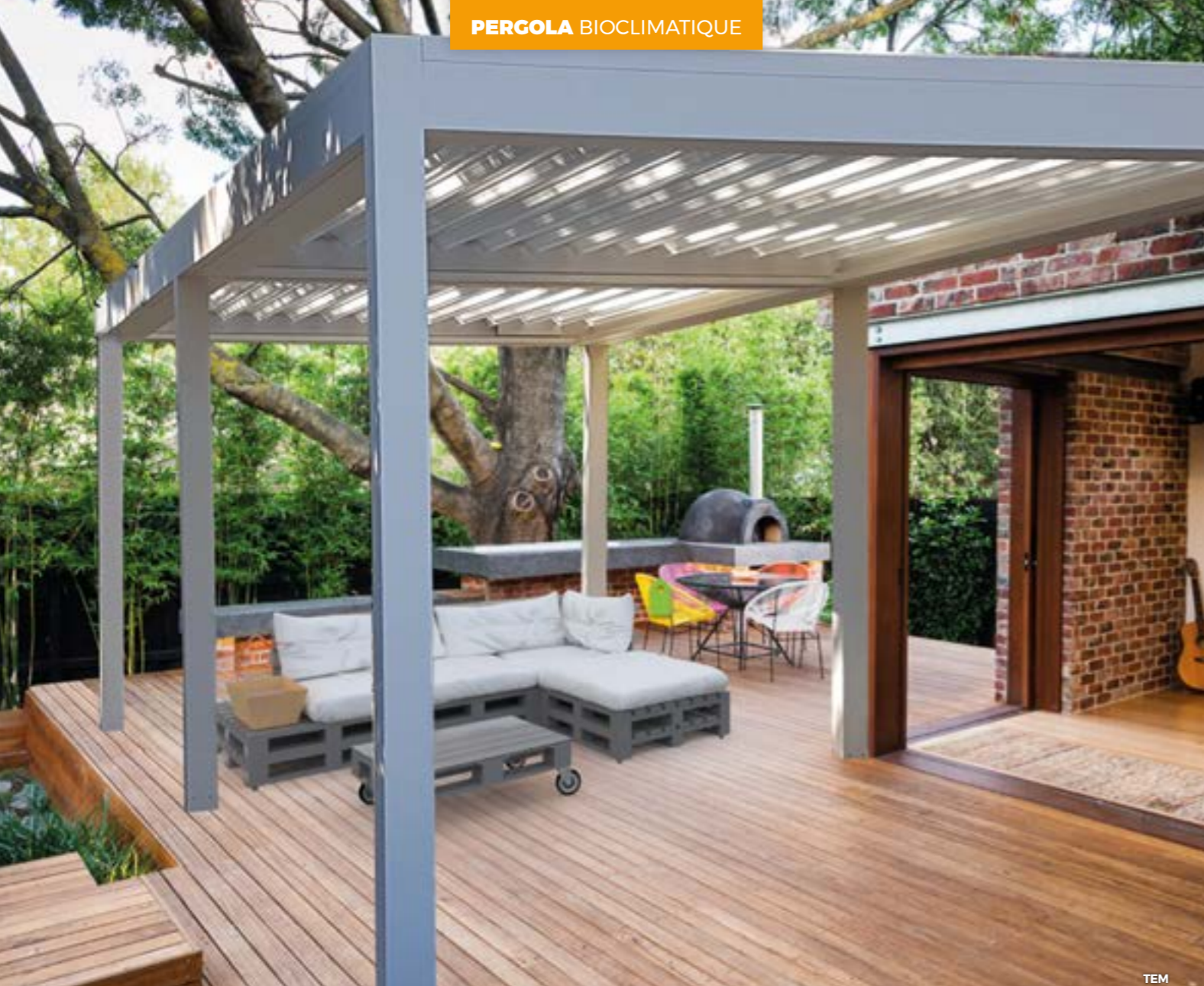

TEM

PERGOLA BIOCLIMATIQUE

Pergola à lames orientables favorisant la ventilation naturelle, les apports solaires, la protection solaire et la protection contre les intempéries.

Gestion des apports solaires grâce à son système d'orientation des profils.

Motorisation permettant un positionnement optimal régulant naturellement la température en période estivale et la chaleur et la lumière du soleil en hiver.

Options possibles :

- Stores verticaux
- Bandes LED : monochrome ou RGB
- Capteurs de pluie, vent et neige
- Module de gestion Wifi
- Systèmes de fermetures : porte repliable accordéon, système de parties vitrées repliable, volets coulissants brise soleil...

Domaines d'applications :

- Habitation privée ou commerces (cafés, restaurants...)
- Terrasses / Balcons / Abris de piscine

Fabrication sur mesure

Structure : finition sablée
Lames : finition satinée
Coloris disponibles : Blanc ou Gris anthracite
Autres coloris disponibles sur demande

**PROFITEZ DE VOTRE TERRASSE
TOUTE L'ANNÉE TOUT EN RÉDUISANT
VOS CONSOMMATIONS D'ÉNERGIE !**



TEM

STORE BANNE AVEC COFFRE INTÉGRÉ



CR

MODÈLE CASSIS

Structure en alu extrudé laqué blanc satiné brillant de série

Tube d'enroulement de diamètre 78 mm pour une meilleure rigidité

Bras en alu avec câble en acier inoxydable protégé par une gaine isolante

Toile composée de fibre acrylique 250 g/m²

Manœuvre manuelle ou motorisée (en option)

Pose en façade ou plafond

Dimensions : Jusqu'à 6 m en largeur et 3 m 50 en projection

Les + produits

Faible encombrement, toile teintée dans la masse, inclinable de 0 à 50°C, testé sur plus de 6 000 cycles ouverture/fermeture

STORE BANNE TYPE LOGGIA

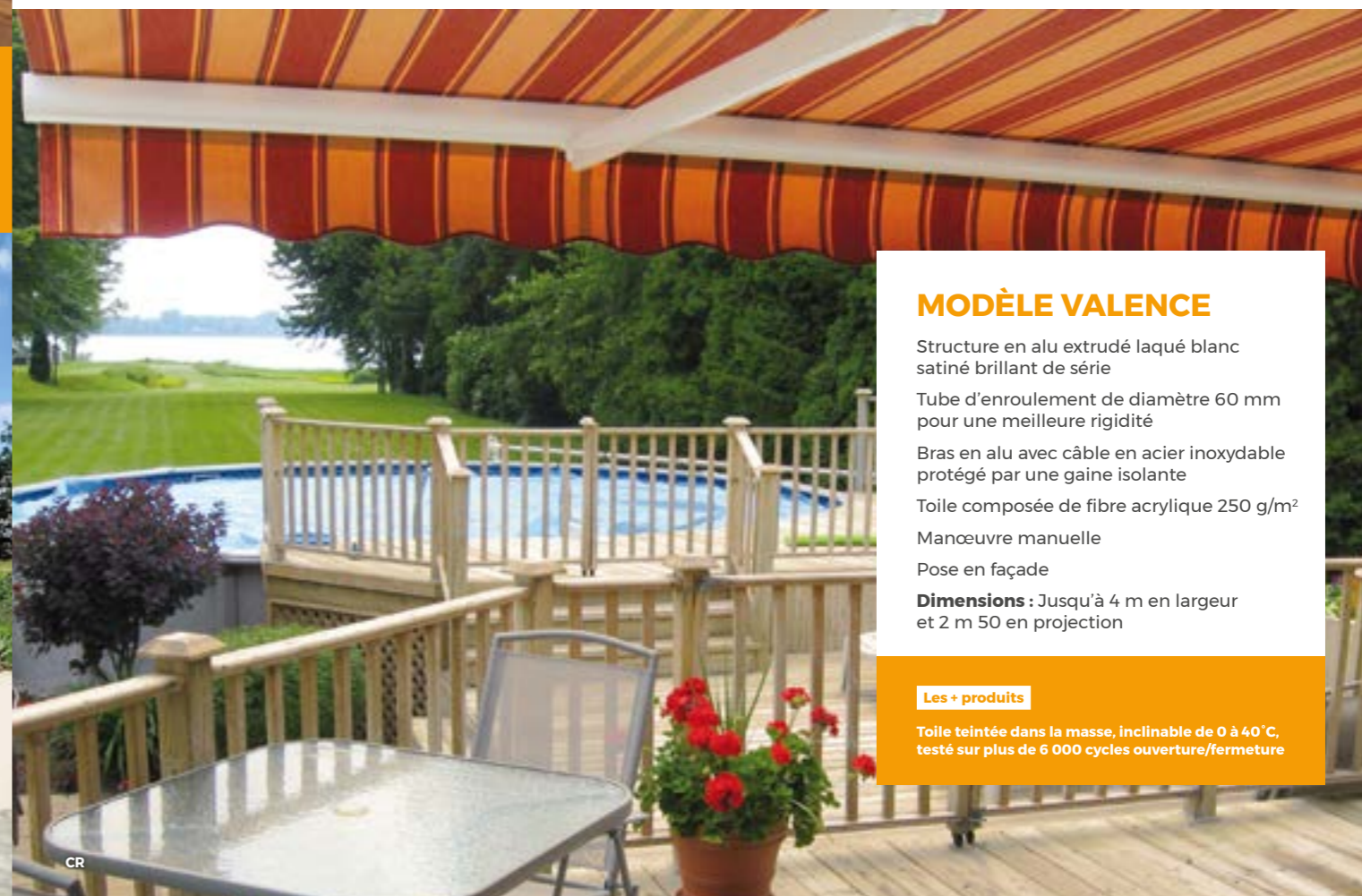

CR

MODÈLE VALENCE

Structure en alu extrudé laqué blanc satiné brillant de série

Tube d'enroulement de diamètre 60 mm pour une meilleure rigidité

Bras en alu avec câble en acier inoxydable protégé par une gaine isolante

Toile composée de fibre acrylique 250 g/m²

Manœuvre manuelle

Pose en façade

Dimensions : Jusqu'à 4 m en largeur et 2 m 50 en projection

Les + produits

Toile teintée dans la masse, inclinable de 0 à 40°C, testé sur plus de 6 000 cycles ouverture/fermeture

GARDE-CORPS

PRÊTS À POSER POUR BALCONS, TERRASSES ET RAMPES D'ESCALIERS

Système de protection pour balustrade de terrasse, balcon, rampe d'escalier ou porte-fenêtre, le **GARDE-CORPS**, qu'il soit intérieur ou extérieur, traditionnel ou contemporain, **s'adapte à tous les cas de figure et à tous les styles d'habitation** grâce à de larges possibilités de configuration.

Faites de votre garde-corps un atout charme de votre habitat.



Structure : Profil aluminium assemblé par soudure

Sablage et thermolaquage polyester

Main courante section 76 x 28 mm ou arrondi diamètre 50 mm

Poteau intermédiaire tôle alu d'ép. 4 mm / section 40 x 20 mm sur platine

Poteau d'angle tôle alu d'ép. 4 mm / section 80 x 80 mm

Coloris : Blanc sablé RAL 9016, gris sablé RAL 7016 et noir sablé RAL 9005 de série

En option : Tout coloris du nuancier RAL



Avec verre 44/2 et 2 barres diamètre 10 mm



Avec 5 câbles diamètre 4 mm



Avec verre 44/2 et main courante diamètre 44.2 mm



Avec barreaudage diamètre 20 mm



Avec lisse intermédiaire horizontale et tôle déco oblong



Avec verre feuilleté opale 44/2



Avec barreaudage diamètre 20 mm et lisse intermédiaire horizontale



Avec 2 lisses intermédiaires horizontales 25 x 50 mm et 6 barres inox diamètre 12 mm



Avec 2 lisses intermédiaires horizontales 25 x 50 mm et tubes 15 x 15 mm pêle-mêle



PORTES DE GARAGE

BIEN CHOISIR SA PORTE DE GARAGE

Une porte de garage doit être **fonctionnelle, esthétique et sûre**. Elle compose une part importante de la façade de votre habitat et doit s'y intégrer harmonieusement tout en le protégeant.

Bien choisir sa porte de garage, c'est PRIVILÉGIER L'ÉQUILIBRE avec les autres menuiseries extérieures, telles que les PORTES D'ENTRÉE et les PORTAILS. C'est aussi privilégier la FONCTIONNALITÉ qui répondra le mieux à vos exigences de **sécurité, d'isolation** et d'**étanchéité**

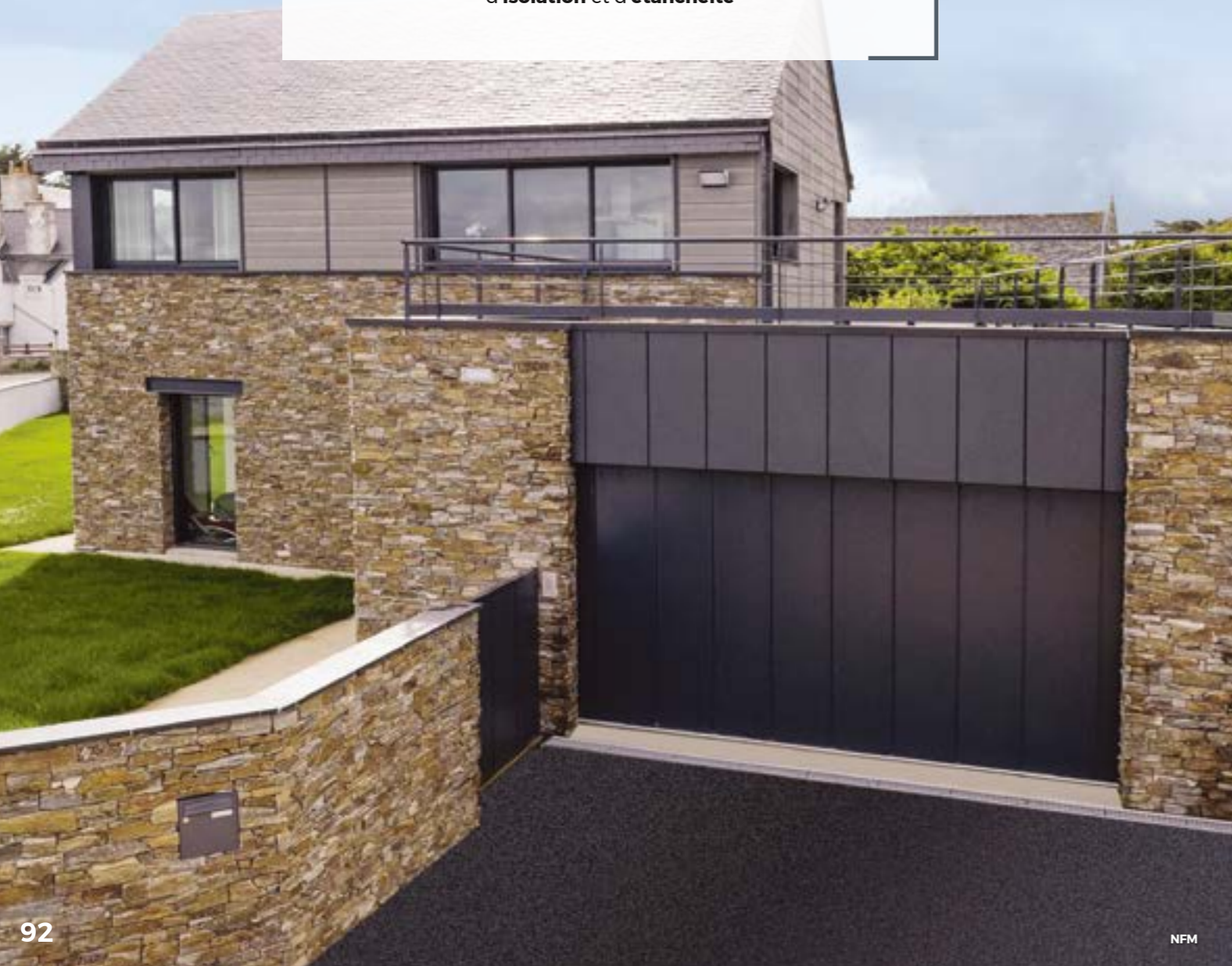

NFM



96

NFM

PORTES DE GARAGE SECTIONNELLES



101

NFM

PORTES DE GARAGE À ENROULEMENT

PORTES DE GARAGE COULISSANTES / BATTANTES



NFM

103

CARPORT CARBOX



106

C2R

PORTES DE GARAGE BASCULANTES



100

NFM

UNE PORTE DE GARAGE SE CHOISIT EN PRENANT SOIN D'ÉTUDIER PLUSIEURS ASPECTS ESSENTIELS ET COMPLÉMENTAIRES :

- 1 LE TYPE D'OUVERTURE SOUHAITÉ** et les contraintes techniques qui se présentent.
- 2 L'ASPECT ESTHÉTIQUE** et son intégration dans l'architecture et le design de votre habitat.
- 3 L'ISOLATION ET LA SÉCURITÉ** Isolation thermique, phonique, et résistance à l'effraction.



NFM

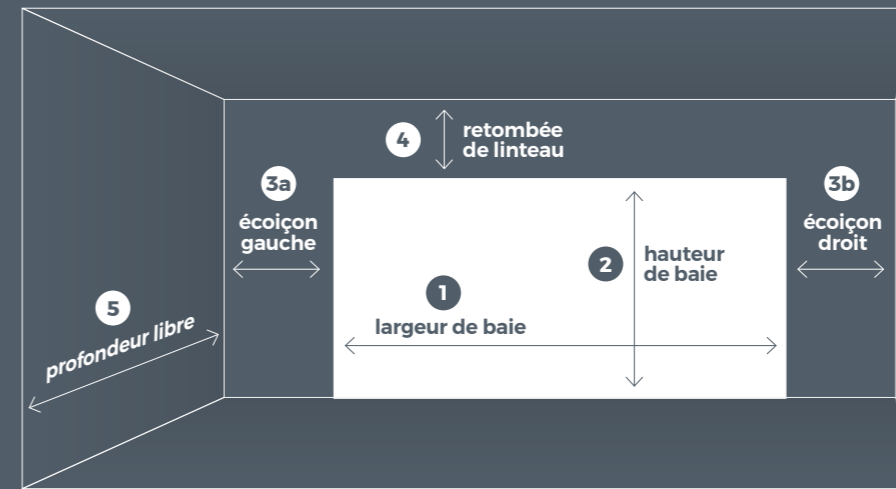

LE GARAGE VU DE L'INTÉRIEUR

CE QU'IL FAUT VÉRIFIER LORS DE LA PRISE DE CÔTE D'UNE PORTE DE GARAGE

Avant de commander votre porte de garage, voici les 5 points à vérifier pour vous assurer de la bonne adaptabilité de votre projet à vos besoins. Il convient également de relever la présence ou non de porte d'accès à la maison sur le mur droite et/ou gauche du garage.

LES 5 TYPES D'OUVERTURES POSSIBLES

Avant même d'aborder les types d'ouverture possibles, l'implantation de votre garage et son accès sont les premiers points à prendre en compte.

- Si votre garage **donne directement sur une rue ou un trottoir**,
- Si l'accès est **en pente**,
- Si le linteau est de **forme cintrée**,
- ou s'il y a des **contraintes sur une manœuvre** quelconque des véhicules y accédant.

L'ensemble de ses points va d'ores et déjà conditionner une typologie de manœuvre.

1. Les portes basculantes

Simple, fiable et facile à installer, les portes de garage basculantes sont constituées d'un panneau unique, qui bascule vers le haut. Elles sont disponibles en dimensions standards et en sur-mesure. Des kits de motorisation peuvent facilement être adaptés.



Déborderante avec ou sans rail de guidage
Sans rail de guidage latéral le long des murs, la porte n'est pas fixée au plafond. Elle peut être installée lorsque le plafond est haut ou encombré.



Non déborderante
Le guidage se fait à partir de la base de la porte, de sorte que la manœuvre d'ouverture ne déborde pas sur l'extérieur. Ce type de porte convient très bien pour des ouvertures donnant sur la voie publique ou bien derrière un linteau cintré par exemple.

2. Les portes sectionnelles



Performantes, efficaces, elles sont constituées de plusieurs panneaux en acier ou aluminium type sandwich isolés articulés entre eux par des charnières. L'ouverture se fait à la verticale. Le mouvement est facilité par l'ajout de ressorts qui sont soit du type à enroulement positionné dans l'axe haut de la porte, soit du type traction situé le long des coulisses verticales. Elles s'adaptent à toutes les architectures et conviennent tant pour le neuf que la rénovation. Qu'elles soient personnalisées ou sur-mesure, les portes sectionnelles sont idéales aux GRANDES LARGEURS et idéales pour une MOTORISATION.

3. Les portes enroulables



Leur concept de fabrication est très proche des volets roulants. Le tablier, qui constitue la porte, est composé de lames (isolées ou non) agrafées entre elles, qui s'enroulent sur un axe et prennent leur place dans un coffre, qui est situé soit à l'intérieur, soit à l'extérieur du garage. C'est une solution gain de place idéale puisque les murs et le plafond sont 100% libre d'utilisation. Ce type de porte est la plupart du temps équipé d'une motorisation. Leur fabrication est très souvent sur mesure et autorise des grands formats.

4. Les portes battantes



De conception très simple, ces portes de garages également appelées portes ouvrant à la française s'ouvrent sur l'extérieur. Elles sont composées de vantaux simples ou doubles, qui s'articulent sur des charnières et des pentures, à l'image de volet battant. La manœuvre n'encombre pas l'intérieur du garage mais demande par contre un espace important à l'extérieur. Très souvent employé en rénovation en remplacement d'anciennes portes, elles se prêtent peu à la motorisation.

5. Les portes coulissantes



Les portes coulissent latéralement sur le côté du garage. Le guidage se fait en haut et en bas de la porte. Elles sont constituées de plusieurs panneaux assemblés entre eux par des charnières. Le premier vantail fait souvent office de portillon. Ces portes sont soit de type accordéon, soit de type sectionnel isolé. L'intérêt des portes coulissantes c'est qu'elles libèrent totalement le plafond et la hauteur du garage. La motorisation est possible mais exclusivement pour les portes de type sectionnelle.

LES MATÉRIAUX DISPONIBLES

Bonne isolation thermique, acoustique, sécurité, design, couleurs, matières, autant de critères qui vont conditionner le **choix du matériau** et le **type de porte**.

L'Aluminium

Inaltérable, léger, résistant, disponible dans un large choix de coloris et de textures, facilement façonnable, c'est le matériau qui trouve sa place idéale pour des portes motorisées de type sectionnelles ou enroulables. Il se présente essentiellement sous la forme de lame ou paroi type sandwich avec isolant injecté.

- Budget :** €€€€
- Isolation :** ☆☆☆
- Sécurité :** ☆☆☆

L'Acier

Solide, fiable, résistant l'acier convient aussi bien à des portes plutôt économiques de type basculantes simple paroi que sectionnelles à paroi isolée. Il se façonne facilement et permet des formes à relief également appelées cassettes. La finition est laquée et disponible dans une large palette de couleurs.

- Budget :** €€€€€
- Isolation :** ☆ à ☆☆☆☆ selon conception
- Sécurité :** ☆☆☆☆☆

Le Bois

Résistant, chaleureux, écologique, naturellement isolant, le bois s'adapte à des portes plus traditionnelles de type battantes ou coulissantes mais il demande à être entretenu. Les essences disponibles sont essentiellement de type résineux comme le PIN ou le SAPIN mais en cas de rénovation, la possibilité de refaire une porte à l'ancienne peut nécessiter l'utilisation de CHÊNE par exemple.

- Budget :** € à €€€€€ selon essence
- Isolation :** ☆☆☆
- Sécurité :** ☆☆☆

Le PVC

Recyclable, isolant, économique, léger, le PVC convient pour des portes coulissantes, battantes et enroulables. Ce matériau a pour avantage de nécessiter peu d'entretien mais s'avère moins résistant face à l'effraction.

- Budget :** €
- Isolation :** ☆☆☆
- Sécurité :** ☆☆☆



MOTORISATION ET MAISON CONNECTÉE

Chaque type d'ouverture de porte a sa motorisation adaptée :

- **Moteur déporté** pour les portes basculantes ou sectionnelles,
- **Moteur intégré** pour les portes enroulables,
- **Moteur à bras articulés** pour les portes battantes.

Les **options de commande** sont variées. A l'image de la porte d'entrée, vous pouvez opter pour des solutions de commandes d'ouverture **associées à votre smartphone**, intégrées à votre voiture ou même biométriques faisant appel aux **empreintes digitales**.



ISO 20

Porte sectionnelle monobloc ou en kit, à refoulement plafond

Panneaux en acier galvanisé type sandwich épaisseur 20 mm avec isolant

Face extérieure aspect Woodgrain (imitation bois) prélaquée blanc RAL 9016 de série, face intérieure granité blanc RAL 9002

Huissérie 3 côtés autoporteuse en acier galvanisé prélaquée blanc RAL 9016

Traverse haute faux linteau de 110 mm aspect identique à la porte

Poignée noire de série

Dimensions standards : Hauteur : 2 m à 2,75 m / Longueur : 2,25 m à 3 m

Finition : Lisse, Woodgrain, Woodgrain large

Coloris : Blanc RAL 9016 de série. En option, coloris disponible dans l'ensemble du nuancier RAL

Options : Hublots, vitrages, Kit décor de personnalisation, motorisation, poignée inox

Les + produits

Bon rapport qualité/prix, double sécurité, câbles d'équilibrage entièrement intégrés dans l'huissérie, profil spécial anti-pince doigts intérieur et extérieur entre les panneaux



NFM

Porte sectionnelle ISO20 sans nervure

Modèles disponibles en 6 designs :



Plan

Nervures larges

Nervures

Alinéa

Maéva

Cassettes

ISO 45

Porte sectionnelle monobloc ou en kit à refoulement plafond

Panneaux en acier galvanisé type sandwich épaisseur 45 mm avec isolant

Face extérieure aspect Woodgrain prélaquée blanc RAL 9016

Face intérieure finition granitée blanc RAL 9002

Huissérie 3 côtés prémontée en acier galvanisé et traverse haute prélaquée blanc RAL 9016

Profil spécial anti-pince doigts intérieur et extérieur entre les panneaux

Verrouillage horizontal à pêne rotatif commandé par serrure à barillet à profil européen. 1 point pour la porte

Poignée basse intérieure de tirage

Dimensions : Standards et sur-mesure

Poignée noire ou inox

Finition : Lisse, satin ou Woodgrain

Coloris : Blanc RAL 9016 de série

Options : Hublots, vitrage, kit décor de personnalisation et motorisation

Ensemble des coloris du nuancier RAL et sablé



NFM

Porte sectionnelle ISO45 sans nervure

Modèle disponible en 7 designs :



Plan

Nervures larges

Nervures

Cassettes

Alinéa

Zen

Radian

TBS PRO

Porte sectionnelle à refoulement plafond

Panneaux en acier type sandwich d'épaisseur 40 mm avec isolant

Face intérieure granité blanc RAL 9002

Huissérie en acier galvanisé épaisseur 12/10^{ème}

Pieds d'huisséries en acier inoxydable 316L

Dimensions : Standards et sur-mesure

Finition : Lisse ou Woodgrain

Coloris : Blanc RAL 9016, gris RAL 7016 ou plaxé chêne doré de série

Options : Hublots, décors de personnalisation, portillon, laquage des huisséries au coloris extérieur des panneaux, quincaillerie laquée en blanc. Ensemble des coloris du nuancier RAL

Les + produits

Système parachute par double câble de suspension
Retombée de linteau (version motorisée) de seulement 115 mm



TB

Porte sectionnelle RAL 7006 avec décor Design

Modèle disponible en 4 designs :



Lisse

Rainures centrales

Rainures fines

Cassettes

SYSTÈME D'ÉQUILIBRAGE DES PORTES

ÉQUILIBRAGE



Les + produits

Portillon possible, porte de service et porte d'entrée coordonnées possibles, gamme dimensionnelle large, toutes options

ÉQUILIBRAGE



Les + produits

Isolation de 45 mm, linteau réduit à 120 mm. Disponible en monobloc pour une facilité et une rapidité de pose. Motorisable y compris en Somfy

Les + produits

Portillon possible, porte de service et porte d'entrée coordonnées possibles, gamme dimensionnelle large, toutes options

Les + produits

Isolation de 45 mm, linteau réduit à 120 mm. Disponible en monobloc pour une facilité et une rapidité de pose. Motorisable y compris en Somfy

ISO 45 AVEC PORTILLON ET OUVERTURE VERS L'INTÉRIEUR OU L'EXTÉRIEUR

Barre de seuil en aluminium renforcé 24 mm avec double joint à lèvres pour plus d'étanchéité

Ferme-porte discret

Paumelles anti-dégondables, invisibles avec butée d'ouverture à 90°

Verrouillage multi-points

Les + produits

L'ouverture vers l'intérieur permet l'accès en cas de linteau cintré, de rampe extérieure montante ou de porte donnant sur la voie publique.

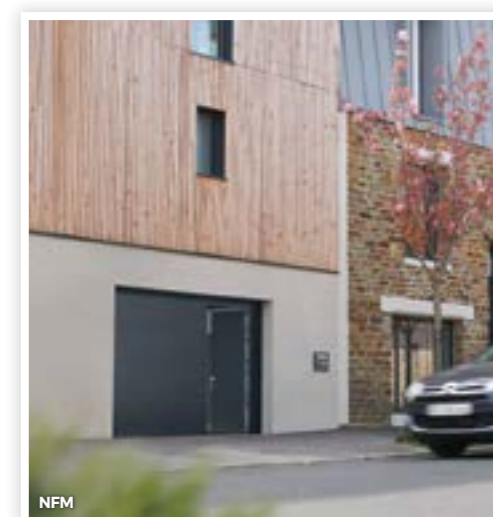

NFM

Porte sectionnelle avec portillon à ouverture intérieure

TYPES D'ACCÈS FACILITÉS PAR UNE OUVERTURE VERS L'INTÉRIEUR :



Montant

Cintré

Public

ILIADE

Porte sectionnelle motorisée à refoulement plafond

Panneaux en acier type sandwich d'épaisseur 40 mm avec isolant
Cadre en aluminium

Face intérieure et extérieure blanc RAL 9016 ou gris RAL 7016

Joint à lèvres dissimulé dans son bâti en aluminium laqué de la couleur de la porte

Dimensions : Standards et sur-mesure

Finition : Satinée (couleurs de série et plaxé chêne dorée) ou texturée

Coloris : Blanc RAL 9016 de série.

Options : Hublots, divers équipements de confort et de sécurité.

Ensemble des coloris du nuancier RAL

Les + produits

Profil anti pince-doigts entre les panneaux
Arrêt automatique de la motorisation et portillon

HARMONIC

Porte sectionnelle à refoulement plafond
 Panneaux en acier galvanisé type sandwich épaisseur 42 mm avec isolant
 Face extérieure aspect Silkgrain ou Decograin prélaquée blanc RAL 9016
 Face intérieure Stucco avec apprêt équivalent Blanc RAL 9002
 Huisserie 2 montants simple paroi en acier galvanisé aspect Woodgrain prépeint similaire au blanc RAL 9016 avec joint latéral et pied de protection synthétique noir
 Faux linteau en acier galvanisé simple paroi hauteur 100 mm avec joint d'étanchéité, assorti à la porte
 Manœuvre par ressort de torsion ou de traction
Dimensions : Standards et sur-mesure
Finition : Woodgrain (imitation bois), Sandgrain (fine structurée), Silkgrain (ultra lisse), micro grain (profil ondulé) et decograin (plaxage imitation bois ou effet métallisé)
Coloris : Blanc RAL 9016 de série
Options : Hublots, kit de personnalisation inserts inox et vitrages, portillon, motorisation Pro-Corn 10-3 ou 20-3. Ensemble des coloris du nuancier RAL

Les + produits

Isolation haute densité.

Modèle disponible en 6 designs :



Rainures S



Rainures M



Rainures L



Cassettes S

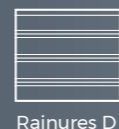

Rainures D

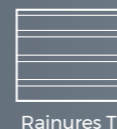

Rainures T



TU

NOVOSIDE

Porte sectionnelle à déplacement latéral
 Panneaux acier galvanisé à double paroi
 Panneaux sandwich épaisseur 45 mm avec isolant
 Face extérieure aspect Woodgrain prélaquée blanc RAL 9016
 Face intérieure finition granitée blanc RAL 9002
 Huisserie 3 côtés et traverse haute en aluminium laquées blanc RAL 9016
Dimensions : Standards et sur-mesure
Finition : Lisse, satin et Woodgrain
Coloris : Blanc RAL 9016 de série
Options : Hublots, vitrages, portillon, verrouillage 3 points à crochet, kit décor de personnalisation et motorisation.
 Ensemble des coloris du nuancier RAL

Les + produits

Profil spécial anti-pince doigts intérieur et extérieur des panneaux, joints invisibles entre les panneaux.

Modèle disponible en 7 designs :



Plan



Nervures larges

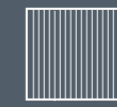

Nervures



Cassettes

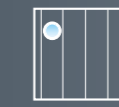

Plan avec hublot

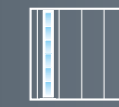

Plan avec vitrage

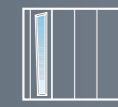

Porte sectionnelle latérale / face extérieure aspect Woodgrain

NFM

POUR DES PERFORMANCES ÉNERGÉTIQUES OPTIMALES,

CHOISISSEZ LA PORTE SECTIONNELLE HARMONIC 67 MM HAUTE ISOLATION, IDÉALE POUR LES GARAGES ACCOLÉS À L'HABITAT !

Porte sectionnelle haute isolation bénéficiant d'un coefficient UD = 1 W-m2K (installée sur 10 m²)

Finition : Silkgrain (ultra lisse) ou decograin (plaxage imitation bois ou effet métallisé).

Coloris : Blanc RAL 9016 de série. En option 16 couleurs et 3 decograins.

Modèle disponible en 2 designs :



Rainures M



Rainures L



TU

CIRCÉE

Porte sectionnelle à déplacement latéral motorisée

Panneaux type sandwich en acier galvanisé épaisseur 40 mm avec isolant

Face extérieure blanc RAL 9016 ou plaxée chêne doré de série
 Face intérieure blanc RAL 9016 de série

Guidage par galets sur roulements à billes et rails en aluminium laqués blanc

Joints verticaux sur les panneaux d'extrémités dissimulés dans le bâti en aluminium laqués de la couleur de la porte

Dimensions : Standards et sur-mesure

Finition : Plaxée, laquée ou texturée.

Coloris : Blanc RAL 9016 ou plaxée chêne doré de série

Options : Inserts inox avec hublot retro éclairé.

Ensemble des coloris du nuancier RAL

Le + produit

Profil anti-pince doigts.

Modèle disponible en 5 designs :

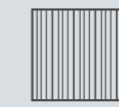

Ligné

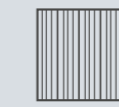

Microrainuré



Monorainuré

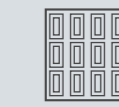

Cassettes

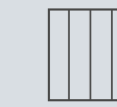

Plan



SOT

HARMO'LAT

Porte sectionnelle à déplacement latéral motorisée

Panneaux type sandwich en acier galvanisé épaisseur 42 mm avec isolant

Face extérieure 4 finitions au choix prélaquée blanc RAL 9016
 Face intérieure Stucco avec apprêt équivalent blanc RAL 9002

Huisserie : Cadre dormant en acier galvanisé, aspect Woodgrain, prépeint blanc similaire au RAL 9016, avec joint latéral et pieds de protection synthétiques noirs

Motorisation Pro-Com 7-3 ou 10-3 à guidage mural ou plafond

Dimensions : Standards et sur-mesure

Finition extérieure : Woodgrain (imitation bois), Sandgrain (fine structurée), Silkgrain (ultra lisse) et decograin (plaxage imitation bois ou effet métallisé)

Coloris : Blanc RAL 9016 de série

Option : Hublots, kit de personnalisation inserts inox et vitrages. Ensemble des coloris du nuancier RAL

Les + produits

Sécurité renforcée, déplacement aisé et silencieux, montage standard simple et rapide.



TU

Modèle disponible en 2 designs :



Rainures M



Rainures L



DL ACIER

Porte basculante à trajectoire débordante

Tablier simple paroi constitué d'un cadre tubulaire soudé en acier galvanisé avec renfort

Parement en tôle d'acier galvanisé coloris blanc RAL 9016 de série

Design joint creux de 15 mm

Huissierie autoporteuse dans le profil tubulaire 70 x 40 mm en acier galvanisé

Guidage par rails horizontaux

Équilibrage par deux packs multi-ressorts latéraux anti-pince doigts

Verrouillage à sécurité renforcé, retardateur d'effraction

Serrure à barillet

Poignée PVC noir

Dimensions : Standards et sur-mesure

Finition : Lisse ou sablée

Coloris : Blanc RAL 9016 de série

Options : Hublots, kit décor de personnalisation, numéro de rue, kit 3 points fermeture en linteau, motorisation.

Ensemble des coloris du nuancier RAL

Les + produits

Paumelles invisibles, possibilité d'équiper un portillon, huissierie tubulaire et tablier en acier galvanisé.

NFM

Modèle disponible en 5 designs :

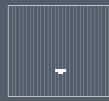

Nervures



Plan



Cassettes



Pro



Vog

DÉBORDANTE AVEC RAILS

Porte basculante à trajectoire débordante

Tablier simple paroi constitué d'un cadre tubulaire. Huissierie tubulaire sur 3 côtés avec barre de seuil et 1 ou 2 renforts horizontaux ou verticaux

Rails de guidage au plafond avec barre d'écartement

Équilibrage par ressorts multiples

Serrure avec cylindre profilé, doigt de verrouillage à l'intérieur et garniture synthétique noire. Verrouillage par 2 loqueteaux latéraux réglables en partie basse.

Dimensions : Standards et sur-mesure

Coloris : Blanc RAL 9016 ou marron RAL 8028 pour les cadres nus de série

Options : Kit de personnalisation inserts inox, portillon, motorisation - 15 coloris

Ensemble des coloris du nuancier RAL

Les + produits

Gamme dimensionnelle large. Possibilité d'équiper un portillon.



TU

Modèle disponible en 6 designs :

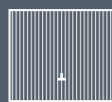

Nervures verticales

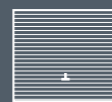

Nervures horizontales

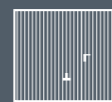

Nervures verticales avec portillon



Flans lisses verticaux



Flans lisses horizontaux



Flans Cassettes



NFM

NOVOROL

Porte de garage à enroulement automatisée et motorisée

Lames aluminium de 77 mm x Ép.15 mm injectée de mousse polyuréthane

Dimensions : Standards et sur-mesure

Finition : Lisse ou lisse plaxée

Coloris : Laquage blanc proche du RAL 9016 ou plaxé chêne doré de série

Options : Barre de seuil aluminium spéciale rénovation, lames Carboglas en polycarbonate, verrouillage au sol empêchant toute tentative d'intrusion. Ensemble des coloris du nuancier RAL.

Les + produits

Larges possibilités de dimensions : jusqu'à 5 m de large et 3,10 m de haut. Système de détection d'obstacles (arrêt/remontée immédiate de la porte), système anti-chute intégré au tablier, motorisation Somfy de la porte connectée.

ROLL'AUTO

Porte de garage motorisée à enroulement intérieur

Lames aluminium de 77 mm x Ép. 20 mm injectée de mousse polyuréthane

Coffre intérieur en 2 parties articulées en acier

Équilibrage assuré par deux ressorts de traction et 2 câbles

Joint d'étanchéité incorporé à la première lame touchant le sol

Joints brosses sertis dans les rails de guidage

Dimensions : Standards et sur-mesure

Finition : Laquée ou plaxée Décograin

Coloris : 11 couleurs standards

Options : Enroulement extérieur ou refoulement plafond (retombée de linteau de 70 mm)

Les + produits

Résistance au vent Classe 4 jusqu'à 200 km/h (crochets anti-tempête de série). Porte allant jusqu'à 5 m de large, sans barre palpeuse.



C2



TU

VINCENNES

Porte de garage à enroulement motorisée

Lames aluminium de 77 mm x Ép. 19 mm injectée de mousse polyuréthane

Dimensions : Standard et sur-mesure

Coloris : Beige RAL 1015, blanc, gris RAL 7016, marron RAL 8014, noir RAL 2100 et chêne doré de série

Les + produits

Barre palpeuse optique sans fil, coulisse fixe avec joint latéral en caoutchouc anti-bruit et joint brosse supplémentaire pour une meilleure étanchéité. Ensemble des coloris du nuancier RAL.

ANTIBES

Porte coulissante PVC à déplacement latéral

Panneaux type sandwichs composés de lames en PVC extrudées épaisseur 24 mm, assemblées par clipsage et collage, et renforcées par des emboîtures en U amovibles en partie haute

Articulation par charnières fixées sur des renforts logés aux extrémités de chaque panneau

Guidage haut par chariots acier à galets PVC et guidage bas par plots nylon

Serrure à pêne et à canon européen / Verrou plat

Dimensions : Standards et sur-mesure

Coloris : Blanc de série teinté masse

Options : Serrure 3 points, hublot rectangulaire, grille de protection hublot. Coloris beige teinté masse.

Les + produits

Bon rapport qualité/prix.
Peu d'entretien.



C2



NFM



SOT

ICARE

Porte de garage en aluminium 4 vantaux à la Française

Panneaux type sandwichs isolés épaisseur 27 mm

Bati avec joint brosse

Béquille en aluminium laqué noir ou blanc

Dimensions : Standards et sur-mesure

Disponible également en 3 vantaux jusqu'à une largeur de 2500 mm

Coloris : Disponible en 15 couleurs RAL standard texturées, 8 couleurs RAL standard satinées et 3 couleurs tons bois

Options : Hublots, kit décor de personnalisation

Ensemble des coloris du nuancier RAL

Les + produits

Vérins de réglage permettant de s'adapter à toutes les configurations de maçonnerie

CARPORT OXYGEN

Espace d'aménagement extérieur : abri voiture, pergola, abri de piscine, spa, bateau...

Design contemporain

Structure aluminium hormis arceaux de toit

4 modèles possibles : 2, 4 et 6 pieds.

Gouttière intégrée invisible.

Résistant au vent et à la neige : valeur extrême de 180 km/h et jusqu'à 20 cm de neige

Différentes dimensions et couleurs disponibles

Livré en kit manuable



NFM

Exemple de carport double

OLÉRON

Porte de garage PVC en 2 vantaux à la Française

Panneaux type sandwichs composés de lames en PVC extrudées, épaisseur 24 mm, assemblées par clipsage et collage et renforcés par des emboîtures en U amovibles en partie haute

Pentures festonnées en aluminium

Serrure 1 point, verrou plat

Dimensions : Standards et sur-mesure

Existe aussi en 4 vantaux

Coloris : Blanc de série teinté masse

Options : Serrure 3 points, hublot rectangulaire, grille de protection hublot. Coloris beige teinté masse.

Les + produits

Bon rapport qualité/prix.
Peu d'entretien.



C2



NFM

CARBOX AUDACE

Espace modulable : abri voiture, abri vélo, local poubelle, cellier

Verrouillage cellier possible

Cadenas non fourni

Exemple de personnalisation : habillage du parement, tôle découpée.

Toit polycarbonate alvéolaire blanc diffusant

2 configurations : avec ou sans espace de recyclage

Dimension : 7 m² modulable

Coloris : Habillage en acier galvanisé texturé

Structure en acier galvanisé sablé

ENVIE D'AMÉNAGER VOTRE

EXTÉRIEUR ?



CATALOGUE AMÉNAGEMENT EXTÉRIEUR

RETROUVEZ NOS CONSEILS,
NOS ASTUCES, ET NOS PRODUITS-PHARES
POUR AMÉNAGER VOTRE EXTÉRIEUR



RETROUVEZ VOTRE CATALOGUE

 EN MAGASIN

 SUR **BIGMAT.FR**

 Près de 100 pages d'inspirations, de conseils et de solutions professionnelles pour aménager votre extérieur.



PORTES D'INTÉRIEUR

BIEN CHOISIR SA PORTE D'INTÉRIEUR

Les portes d'intérieur sont le reflet de l'HARMONIE que vous souhaitez donner à votre habitat.

Bien choisir ses portes d'intérieur, c'est associer un élément de décoration aux critères de confort et de sécurité.

Choix des **designs** contemporains ou classiques, choix du **matériau** et des **finitions**, les portes se déclinent en de multiples versions : **simple communication, isolante, coupe-feu** ou **acoustique**.



108

RO

PORTES BOIS PLAQUÉ, MASSIF & PORTES MÉLAMINÉES



113

JW

PORTES GRAVÉES, MATRICÉES & POSTFORMÉES

PLANES & TECHNIQUES



AV

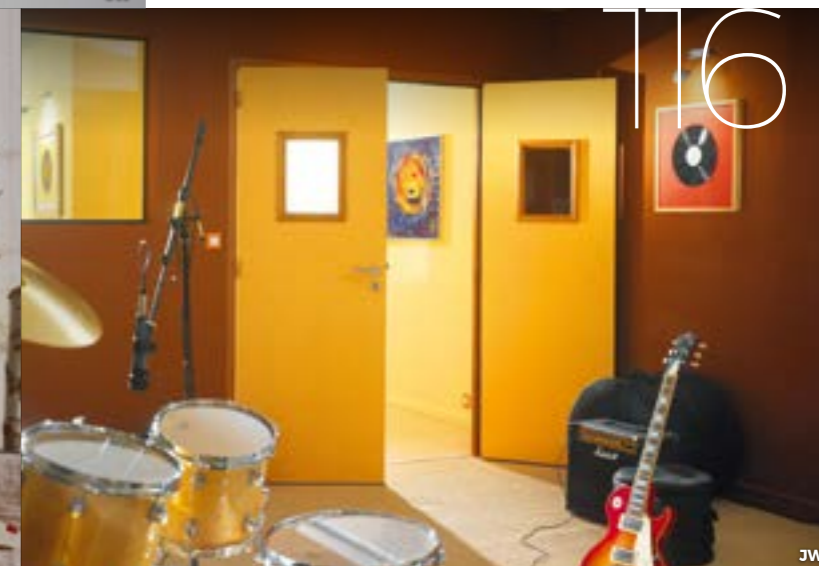

116

JW

POIGNÉES



ATELIER SAPIN

Bloc Porte rive droite avec parement en sapin massif

Vitrage dépoli ou clair transparent au choix fourni et posé

Huisserie : Traditionnel brut épicea 72 x 50 mm avec joint de confort de série

Ferrage 4 paumelles - Serrure à clé

Hauteur 204 cm x **Largeur** 53 / 63 / 73 / 83 ou 93 cm et 126, 146, 166 ou 186 cm (en 2 vantaux)

Finition présentée : Noir foncé brossé

Options : Porte seule ou pour châssis à galandage / Charnières invisibles / Serrure 3 points / Serrure magnétique / Plinthe escamotable / Huisserie brute épicea 88 x 50 mm ou KM1 pose fin de chantier pour cloison de 72 à 98 mm / Finition brossée et coloris coordonnés / Huisserie rénovation

Autres finitions disponibles : Gris granit, gris souris, lin, noir foncé, vison et tout le nuancier RAL sur demande

Finition brossée
NOIR FONCÉ
RAL 9005

← SUR-MESURE →
GARANTIE 10 ANS
Fabrication Française



Finition brossée
CHÊNE
BLANCHI

ROZ
← SUR-MESURE →
GARANTIE 10 ANS
Fabrication Française



Finition brossée
BRUN CUIR

ROZ
← SUR-MESURE →
GARANTIE 10 ANS
Fabrication Française



Finition brossée
CHÊNE CLAIR

ROZ
← SUR-MESURE →
GARANTIE 10 ANS
Fabrication Française



Finition brossée
CHÊNE
BLANCHI

ROZ
← SUR-MESURE →
GARANTIE 10 ANS
Fabrication Française

VÉGÉTALE

Bloc Porte à chant droit âme pleine parement chêne massif

Huisserie : Traditionnel 72 x 50 mm avec joint de confort

Ferrage charnières invisibles - Serrure magnétique*

Hauteur 204 cm x **Largeur** 53 / 63 / 73 / 83 ou 93 cm et 126, 146, 166 ou 186 cm (en 2 vantaux)

Finition présentée : Chêne blanchi brossé

Options : Porte seule ou pour châssis à galandage / Porte isolante climat B / Serrure 3 points / Serrure à barillet / Plinthe escamotable / Huisserie pose fin de chantier pour cloison de 50 à 400 mm

Autres finitions disponibles (sur chêne brossé) : Ardoise, blanc satin, brun cuir, chêne clair, chêne naturel et gris perle**

MISTRAL CHÊNE

Bloc Porte à rive droite bois massif chêne

Huisserie : Traditionnel 72 x 50 mm avec joint de confort

Ferrage charnières invisibles - Serrure magnétique*

Hauteur 204 cm x **Largeur** 43 / 53 / 63 / 73 / 83 ou 93 cm et 126, 146, 166 ou 186 cm

Finition présentée : Brun cuir brossé

Options : Porte seule ou pour châssis à galandage / Placard ouvrant à la française coordonné / Serrure 3 points / Serrure à barillet / Plinthe escamotable / Huisserie pose fin de chantier pour cloison de 50 à 400 mm

Autres finitions disponibles (sur chêne brossé) : Ardoise, blanc satin, chêne blanchi, chêne clair, chêne naturel et gris perle

Autre essence : Hêtre naturel

HEGOA 3D CHÊNE

Bloc Porte à chant droit âme pleine parement chêne massif

Huisserie : Traditionnel 72 x 50 mm avec joint de confort

Ferrage charnières invisibles - Serrure magnétique*

Hauteur 204 cm x **Largeur** 63 / 73 / 83 ou 93 cm

Finition présentée : Chêne clair brossé

Options : Serrure cylindre / Huisserie pose fin de chantier pour cloison de 50 à 400 mm

Autres finitions disponibles (sur chêne brossé) : Ardoise, blanc satin, brun cuir, chêne blanchi, chêne naturel et gris perle

SIROCCO CHÊNE

Bloc Porte à rive droite bois massif chêne

Vitrage dépoli ou transparent au choix et posé

Huisserie : Traditionnel 72 x 50 mm avec joint de confort

Ferrage charnières invisibles - Serrure magnétique*

Hauteur 204 cm x **Largeur** 63 / 73 / 83 ou 93 cm et 126, 146, 166 ou 186 cm (en 2 vantaux)

Finition présentée : Chêne blanchi brossé

Options : Porte seule ou pour châssis à galandage / Serrure à barillet / Huisserie pose fin de chantier pour cloison de 50 à 400 mm

Autres finitions disponibles (sur chêne brossé) : Ardoise, blanc satin, brun cuir, chêne naturel et gris perle

Autre essence : Hêtre naturel



Finition lisse
GRIS GRANIT
RAL 7016
avec 4 inserts alu

← SUR-MESURE →
GARANTIE 10 ANS
Fabrication Française



Finition lisse
GRIS SOURIS
RAL 7005

← SUR-MESURE →
GARANTIE 10 ANS
Fabrication Française

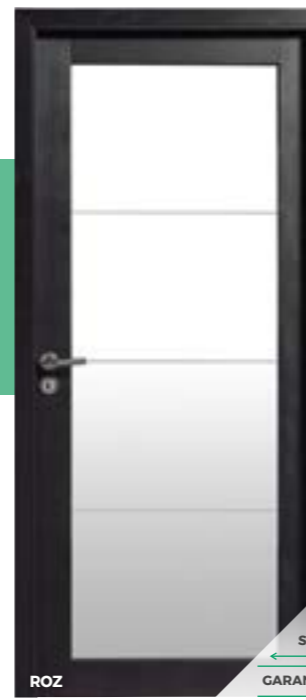

Finition brossée
NOIR FONCÉ
RAL 9005

← SUR-MESURE →
GARANTIE 10 ANS
Fabrication Française



Finition
CHÊNE
NATUREL

ROZ
← SUR-MESURE →
GARANTIE 10 ANS
Fabrication Française



Finition
CHÊNE
CLAIR

ROZ
← SUR-MESURE →
GARANTIE 10 ANS
Fabrication Française



Finition
CHÊNE
ARDOISE

ROZ
← SUR-MESURE →
GARANTIE 10 ANS
Fabrication Française



Finition
HÊTRE
NATUREL

ROZ
← SUR-MESURE →
GARANTIE 10 ANS
Fabrication Française

ÉPURE SAPIN

Bloc Porte à recouvrement âme pleine replaqué avec parement sapin massif

Huisserie : Traditionnel brut épicea 72 x 50 mm avec joint de confort de série

Ferrage 4 fiches - Serrure à clé

Hauteur 204 cm x **Largeur** 53 / 63 / 73 / 83 ou 93 cm et 126, 146, 166 ou 186 cm (en 2 vantaux)

Finition présentée : Gris granit lisse

Options : Porte seule ou pour châssis à galandage / Bloc porte isolant Climat B / Huisserie brute épicea 88 x 50 mm ou KM1 pose fin de chantier pour cloison de 72 à 98 mm / Rive droite / Charnières invisibles / Serrure magnétique / Finition brossée et coloris coordonnés / Huisserie rénovation / 3 décors avec inserts argentés

Autres finitions disponibles : Blanc satin, gris souris, lin, noir foncé, vison et tout le nuancier RAL sur demande

EMIA SAPIN

Bloc Porte à rive droite âme pleine replaqué avec parement sapin massif

Huisserie : Traditionnel brut épicea 72 x 50 mm avec joint de confort de série

Ferrage 4 paumelles - Serrure à clé

Hauteur 204 cm x **Largeur** 63 / 73 / 83 ou 93 cm et 126, 146, 166 ou 186 cm (en 2 vantaux)

Finition présentée : Gris souris lisse

Options : Porte seule ou pour châssis à galandage / Bloc porte isolant Climat B / Huisserie brute épicea 88 x 50 mm ou KM1 pose fin de chantier pour cloison de 72 à 98 mm / Serrure 3 points / Charnières invisibles / Serrure magnétique / Plinthe escamotable / Finition brossée et coloris coordonnés / Huisserie rénovation / Inserts argentés dans 2 rainures

Autres finitions disponibles : Blanc satin, gris granit, lin, noir foncé, vison et tout le nuancier RAL sur demande

BORA SAPIN

Bloc Porte à recouvrement bois massif menuisé sapin

Vitrage dépoli ou transparent (à liserés au choix) fourni et posé

Huisserie : Traditionnel brut épicea 72 x 50 mm avec joint de confort de série

Ferrage 4 fiches - Serrure à clé

Hauteur 204 cm x **Largeur** 43 / 53 / 63 / 73 / 83 ou 93 cm et 126, 146, 166 ou 186 cm (en 2 vantaux)

Finition présentée : Noir foncé brossé

Options : Porte seule ou pour châssis à galandage / Rive droite / Charnières invisibles / Serrure 3 points / Serrure magnétique / Huisserie brute épicea 88 x 50 mm ou KM1 pose fin de chantier pour cloison de 72 à 98 mm / Finition brossée et coloris coordonnés / Huisserie rénovation

Autres finitions disponibles : Blanc satin, gris granit, gris souris, lin, vison et tout le nuancier RAL sur demande

AMBATA CHÊNE

Bloc Porte à chant droit âme pleine massive chêne

Huisserie : Traditionnel 72 x 50 mm avec joint de confort

Ferrage charnières invisibles - Serrure magnétique*

Hauteur 204 cm x **Largeur** 63 / 73 / 83 ou 93 cm et 126, 146, 166 ou 186 cm (en 2 vantaux)

Finition présentée : Chêne naturel

Options : Porte seule ou pour châssis à galandage / Serrure 3 points / Serrure à barillet / Plinthe escamotable / Huisserie 88 x 50 mm ou pose fin de chantier pour cloison de 50 à 400 mm

Autres finitions disponibles (sur chêne brossé) : Ardoise, blanc satin, brun cuir, chêne blanchi, chêne clair, gris perle et patiné

CEVENNES CHÊNE

Bloc Porte à recouvrement bois massif menuisée chêne à vitrer

Huisserie : Traditionnel 72 x 50 mm avec joint de confort

Ferrage 4 fiches - Serrure à clé

Hauteur 204 cm x **Largeur** 43 / 53 / 63 / 73 / 83 ou 93 cm et 126, 146, 166 ou 186 cm (en 2 vantaux)

Finition présentée : Chêne clair

Options : Porte seule ou pour châssis à galandage / Serrure 3 points / Serrure cylindre / Plinthe escamotable / Huisserie 88 x 50 mm ou pose fin de chantier pour cloison de 50 à 400 mm

Autres finitions disponibles (sur chêne) : Chêne clair rustique et rustique antique patiné

Autre essence : Epicéa

QUERCY CHÊNE

Bloc Porte à recouvrement bois massif menuisée chêne

Huisserie : Traditionnel 72 x 50 mm avec joint de confort

Ferrage 4 fiches - Serrure à clé

Hauteur 204 cm x **Largeur** 43 / 53 / 63 / 73 / 83 ou 93 cm et 126, 146, 166 ou 186 cm (en 2 vantaux)

Finition présentée : Chêne ardoise

Options : Porte seule ou pour châssis à galandage / Serrure 3 points / Serrure à barillet / Plinthe escamotable / Huisserie 88 x 50 mm ou pose fin de chantier pour cloison de 50 à 400 mm

Autres finitions disponibles : Chêne rustique antique patiné / ardoise / clair / naturel & Chêne sélectionné clair / naturel / blanchi / blanc satin

Autres essences : Sur Hêtre naturel : blanc satin, gris souris, gris granit, lin, noir foncé et vison. Sur Epicéa : brut ou thermo-chauffé

COMÈTE HÊTRE

Bloc Porte à chant droit cadre et traverses plein massif hêtre

Vitrage dépoli ou transparent au choix fourni et posé

Huisserie : Traditionnel 72 x 50 mm avec joint de confort

Ferrage 4 paumelles - Serrure à clé

Hauteur 204 cm x **Largeur** 43 / 53 / 63 / 73 / 83 ou 93 cm et 126, 146, 166 ou 186 cm (en 2 vantaux)

Finition présentée : Hêtre naturel

Options : Porte seule ou pour châssis à galandage / Charnières invisibles / Serrure 3 points / Serrure cylindre / Serrure magnétique / Plinthe escamotable / Huisserie 88 x 50 mm ou pose fin de chantier pour cloison de 50 à 400 mm

Autres finitions disponibles (sur hêtre naturel) : Blanc satin, gris souris, gris granit, lin, noir foncé et vison

*Charnières invisibles et serrure magnétique de série pour les commandes passées à partir du 1^{er} mars 2019. Avant : 4 paumelles et serrure à clé.
**Finitions disponibles à partir du 1^{er} mars 2019. Avant : Chêne rustique brossé : gris perle, moka ou anthracite, chêne brossé ivroie.



Modèle présenté : Porte coulissante sur châssis à galandage avec couvre-joints coordonnés

ROZ

BORA

Bloc Porte à chant droit en chêne

Vitrage dépoli ou clair transparent à liserés posé

Huisserie : Traditionnel 72 x 50 mm avec joint de confort

Ferrage : 4 paumelles - Serrure à clé*

Hauteur : 204 cm x **Largeur :** 43 / 53 / 63 / 73 / 83 ou 93 cm et 126, 146, 166 ou 186 cm (en 2 vantaux)

Finition présentée : Chêne blanchi brossé

Options : Porte seule jusqu'à 123 cm ou pour châssis à galandage / Charnières invisibles* / Serrure cylindre / Huisserie 88 x 50 mm ou KM1 pose fin de chantier pour cloison de 72 ou 98 mm / Huisserie rénovation

Autre essence : Hêtre

Autres finitions disponibles :

Sur le Chêne brossé : Chêne blanchi, Chêne clair, Chêne naturel, ardoise, blanc satin, brun cuir, gris perle.

Sur le Hêtre : Hêtre naturel

Finition brossée
CHÊNE
BLANCHI

SUR MESURE

GARANTIE 10 ANS

Fabrication Française

*Charnières invisibles et serrure magnétique de série pour les commandes passées à partir du 1^{er} mars 2019

CALYPSO

Bloc Porte à recouvrement âme pleine bois exotique

Hublot avec verre dépoli trempé 6 mm

Huisserie : Traditionnel 72 x 48 mm

Ferrage : 3 fiches - Serrure à clé

Hauteur : 204 cm x **Largeur :** 63 / 73 / 83 ou 93 cm et 126, 146, 166 ou 186 cm (en 2 vantaux)

Finition présentée : Gris graphite

Options : Porte seule ou pour châssis à galandage / Serrure 3 points / Plinthe escamotable / Huisserie 92 x 40 mm ou huisserie pose fin de chantier pour cloison de 50 à 400 mm avec joint de confort posé

Autres finitions disponibles : Prépeint blanc et acajou



OLT

GARANTIE 1 AN

Fabrication Française

TRAMONTANE

Bloc Porte à chant droit menuisé épicea

Vitrage dépoli, clair transparent ou bronze transparent posé

Huisserie : Traditionnel épicea 72 x 50 mm avec joint de confort

Ferrage : 4 paumelles - Serrure à clé

Hauteur : 204 cm x **Largeur :** 43 / 53 / 63 / 73 / 83 ou 93 cm et 126, 146, 166 ou 186 cm (en 2 vantaux)

Finition présentée : Brut à finir

Options : Porte seule / Charnières invisibles / Serrure 3 points / Serrure cylindre / Plinthe escamotable / Huisserie 88 x 50 mm ou KM1 pose fin de chantier pour cloison de 72 ou 98 mm



ROZ

SUR MESURE

GARANTIE 10 ANS

Fabrication Française



OLT

GARANTIE 1 AN

Fabrication Française



ROZ

SUR MESURE

GARANTIE 10 ANS

Fabrication Française



OLT

GARANTIE 1 AN

Fabrication Française

ETNA

Bloc Porte à chant droit âme pleine plaqué chêne 6/10^{ème}

Huisserie : Traditionnel 88 x 50 mm

Ferrage : charnières invisibles - Serrure magnétique

Hauteur : 204 cm x **Largeur :** 73 / 83 ou 93 cm

Finition présentée : Incolore vernis mat

Options : Porte seule / Bloc Porte isolant Climat B / Huisserie pose fin de chantier pour cloison de 72 ou 98 mm

DANUBE

Bloc Porte à chant droit menuisé épicea

Huisserie : Traditionnel épicea 72 x 50 mm avec joint de confort

Ferrage : 4 paumelles - Serrure à clé

Hauteur : 204 cm x **Largeur :** 43 / 53 / 63 / 73 / 83 ou 93 cm et 126, 146, 166 ou 186 cm (en 2 vantaux)

Finition présentée : Gris cendré brossé

Options : Porte seule / Charnières invisibles / Serrure 3 points / Serrure cylindre / Plinthe escamotable / Huisserie 88 x 50 mm ou KM1 pose fin de chantier pour cloison de 72 ou 98 mm

Autres finitions disponibles : Brut à finir ou thermo-chauffé brossé

SELVE

Bloc Porte à recouvrement menuisé avec montants et traverses bois exotique

Panneaux postformés plaqués bois exotique

Huisserie : Bois exotique 72 x 50 mm

Ferrage : 3 fiches - Serrure à clé

Hauteur : 204 cm x **Largeur :** 63 / 73 / 83 ou 93 cm et 126, 146, 166 ou 186 cm (en 2 vantaux)

Finition présentée : Gris graphite

Options : Porte seule / Huisserie 88 x 50 mm ou huisserie pose fin de chantier pour cloison de 72 ou 98 mm avec joint de confort

Autres finitions disponibles : Pré-peint blanc et acajou

PORTES MÉLAMINÉES & LAQUÉES



GAMME ZEN FUJI ZAO



ZAO Blanc laqué satiné



FUJI Frêne blanc



FUJI Gris galet



FUJI Gris basalte

OLT

ZAO/FUJI

Bloc Porte à chant droit âme alvéolaire, parement médium 4 mm avec décor mélaminé structuré à fil horizontal (FUJI) ou laqué blanc satiné (ZAO)

Huisserie : KM1 pose fin de chantier pour cloison de 72 à 110 mm avec joint de confort

Ferrage : 3 paumelles - Serrure à clé

Hauteur : 204 cm x **Largeur :** 63 / 73 / 83 ou 93 cm

Décor : Laqué blanc satiné, chêne gris basalte, chêne gris galet et frêne blanc

Options : Porte pour châssis à galandage avec kit d'habillage coordonné / Charnières invisibles / Serrure magnétique / Ame pleine / Bloc Porte isolant Climat B / Élargisseurs pour cloison jusqu'à 270 mm

GRIS
GALET
Structuré

Porte décor gris galet sur châssis à galandage avec kit d'habillage coordonné



OLT

PORTES

LAQUÉES & GRAVÉES



JW



JW

GARANTIE 1 AN

LOMBARDO

Porte rainurée âme tubulaire Optima 30 avec feuillure sur les 3 rives

Huisserie : Chambranle à assembler pour cloison ou mur de 70 à 490 mm (recouvrement de 60 mm), joint isophonique 3 côtés

Ferrage 2 fiches nickelées

Serrure pêne dormant 1/2 tour axée à 55 mm, carré de 8 mm avec têtère nickelée

Hauteur 204 cm x **Largeur** 63 / 73 / 83 ou 93 cm et 126 / 146 / 166 ou 186 cm (en 2 vantaux)

Finition présentée : Laquée blanc de série - RAL 9010 ou 9016

Options : Charnières invisibles et serrure magnétique pour porte à chant droit. Disponible aussi en porte coulissante

Autre finition disponible : DURITOP uni blanc

8 designs de rainurage avec 5 couleurs de rainure au choix :



BLOCS-PORTES À RECOUVREMENT

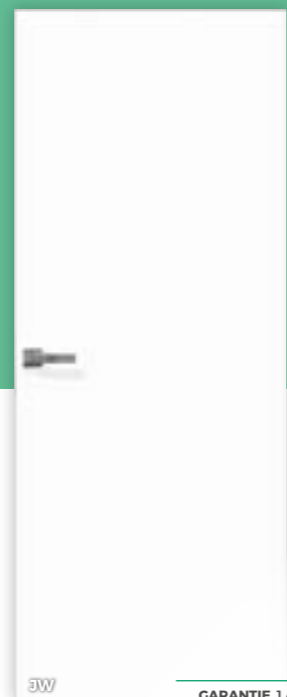

JW

GARANTIE 1 AN

LAQUÉ BLANC

PLANE

Âme tubulaire Optima 30 avec feuillure sur les 3 rives

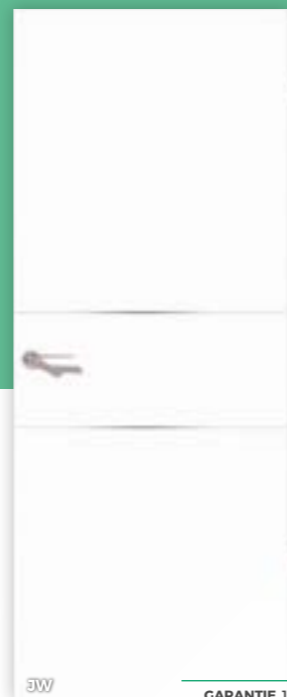

JW

GARANTIE 1 AN

LAQUÉ BLANC

VENETIA

Âme tubulaire Optima 30 avec feuillure sur les 3 rives avec inserts décoratifs argentés mat

4 modèles d'inserts au choix

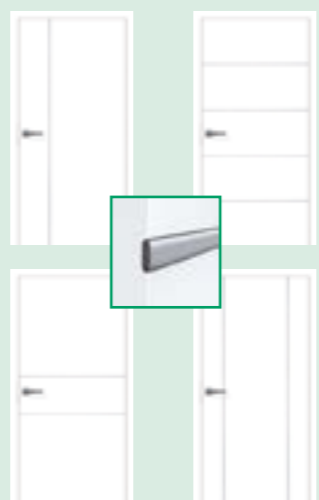

Huisserie : Chambranle à assembler pour cloison ou mur de 70 à 490 mm (recouvrement de 60 mm), joint isophonique 3 côtés

Ferrage 2 fiches nickelées

Hauteur 204 cm x **Largeur** 63 / 73 / 83 ou 93 cm et 126 / 146 / 166 ou 186 cm (en 2 vantaux)

Serrure pêne dormant 1/2 tour axée à 55 mm, carré de 8 mm avec têtère nickelée

Finition présentée : Laquée blanc de série RAL 9010 ou 9016

Options : Charnières invisibles et serrure magnétique pour porte à chant droit. Disponible aussi en porte coulissante

Autre finition disponible : DURITOP uni blanc



RI

Bloc Porte à recouvrement âme alvéolaire

Huisserie : NEOLYS MDF hydrofuge revêtue mélaminée blanc

Joint de confort, avec coupe d'onglet :

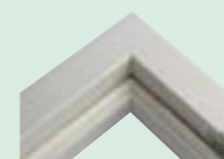

Angle Neolys

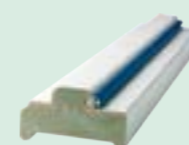

Profil Neolys

Section 74 x 49 mm ou 90 x 49 mm / Talon de 50 mm

Serrure pêne dormant 1/2 tour axée à 40 mm

Hauteur 204 cm x **Largeur** 63 / 73 / 83 ou 93 cm (en 1 vantail), 126 / 146 / 166 ou 186 cm (en 2 vantaux égaux) et 126 ou 146 cm (en deux vantaux tiercés)

Finition présentée : Pré-peinte blanc. En option, laquée RAL 9010

Options : Rive droite / Âme pleine non coupe-feu / Serrure pêne dormant axée à 50 mm / Serrure bec de canne à condamnation / Serrure sûreté 1 point / Porte pour galandage / Finition laquée RAL 9010



BLANC

GARANTIE 2 ANS

Fabrication Française

En Option :

Huisserie pose fin de chantier CLYPSO pour cloison de 52 à 360 mm



Angle Clypso



Profil Clypso



Klassic

Klassic Sun

Ketch

Ketch Sun 1 ou 2 oculi

Kaori

Kaori Sun

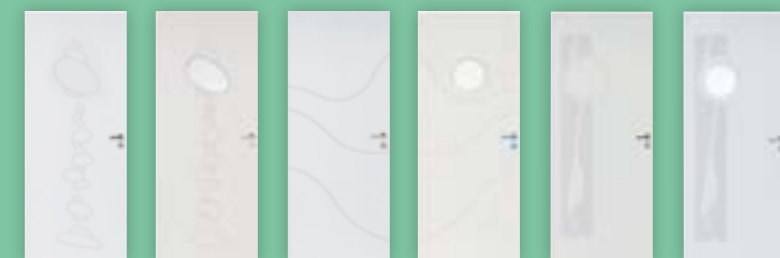

Kairn

Kairn Sun

Kurve

Kurve Sun

Ardeko

Ardeko Sun



Koro

Koro Sun

Komet

Komet Sun

Korde

Korde Sun



Sikim

GRAPHIK

Bloc Porte à recouvrement âme alvéolaire gravée



Sikim Sun

GRAPHIK SUN

Bloc Porte à recouvrement âme pleine gravée avec oculus et parclose MDF fournie non posée

Vitrage non fourni

Options : Parclose INOX sur modèles Koro, Kurve, Ketch et Ardeko

GRAPHIK RIGITHERM

Bloc Porte à recouvrement âme isolante RIGITHERM 2/1

Huisserie : NEOLYS MDF hydrofuge revêtue mélaminée blanc avec joint de confort

Section 74 x 49 mm. Talon de 50 mm

Serrure 3 points à relevage

Plinthe automatique

Hauteur 204 cm x **Largeur** 63 / 73 / 83 ou 93 cm

Finition : Pré-peinte blanc

Options : Serrure 3 points automatique / Seuil à la suisse / Huisserie 90 x 49 cm, 100 x 49 cm, 120 x 49 cm et 140 x 49 cm / Finition laquée RAL 9010

SUR MESURE

GARANTIE 2 ANS

Fabrication Française



Suggestion de personnalisation

RI

PORTES

GRAVÉES, MATICÉES & POSTFORMÉES



AV

TECHNIDECOR

Bloc Porte à recouvrement âme alvéolaire gravée

Gamme de 37 décors au choix
4 inserts alu au choix : Offset, Online, Scan, et Script

Huisserie : OPTIMIO - MDF hydrofuge revêtue mélaminé blanc avec joint de confort

Section : 74 x 45 mm ou 90 x 45 mm. Talon de 50 mm pour l'OPTIMIO et le PREMIUM

Serrure pêne dormant ½ tour axée à 40 mm

Hauteur 204 cm x **Largeur** 63 / 73 / 83 ou 93 cm et 126 / 146 / 166 / 186 cm (en 2 vantaux égaux) et 126 ou 146 cm (en 2 vantaux tierce)

Finition : Pré-peinte blanc

Options Rive droite / Âme pleine non coupe-feu / Serrure axée à 50 mm / Serrure sûreté 1 point / Porte pour galandage / Bloc Porte version isolante avec serrure 3 points à relevage ou automatique, joint balais ou plinthes automatiques ou seuil à la suisse

Autres finitions disponibles :
Laquée coloris selon nuancier RAL

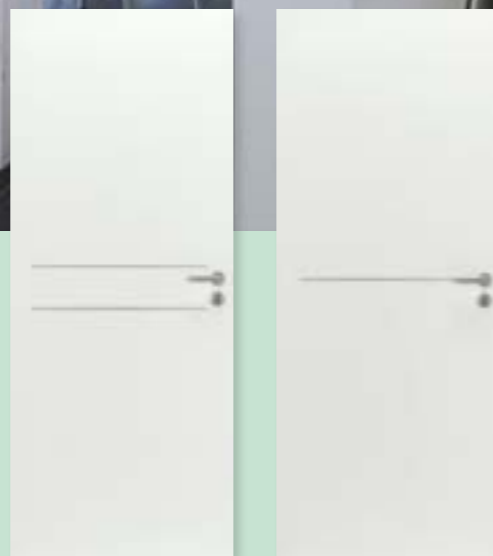

Offset

On Line



Scan

Script

MATICÉE

Bloc Porte à recouvrement âme alvéolaire matricé

3 décors au choix : Arkose, Graphite et Quartz

Huisserie : OPTIMIO - MDF hydrofuge revêtue mélaminé blanc

Joint de confort

Section : 74 x 45 mm ou 90 x 45 mm. Talon de 50 mm pour l'OPTIMIO et le PREMIUM

Serrure pêne dormant ½ tour axée à 40 mm. Pour les 2 vantaux, verrous d'onglet et gâche posée sur les semi fixes

Hauteur 204 cm x **Largeur** 63 / 73 / 83 ou 93 cm et 126 / 146 / 166 / 186 cm (en 2 vantaux égaux) et 126 ou 146 cm (en 2 vantaux tierce)

Finition présentée : Pré-peinte blanc

Options sur âme pleine non coupe-feu : Rive droite / Serrure axée à 50 mm / Serrure sûreté 1 point / Porte pour galandage / Bloc Porte version isolante avec serrure 3 points à relevage ou automatique, joint balais ou plinthes automatiques ou seuil à la suisse

Finition laquée coloris selon nuancier RAL



AV

POSTFORMÉE

Bloc Porte à recouvrement âme alvéolaire Postformé modèle 110 aspect structuré

Huisserie : NEOLYS MDF hydrofuge revêtue mélaminé blanc avec joint de confort



Angle Neolys

Profil Neolys

Section : 74 x 49 mm ou 90 x 49 mm. Talon de 50 mm

Serrure pêne dormant ½ tour axée à 40 mm

Hauteur 204 cm x **Largeur** 63 / 73 / 83 ou 93 cm et 126 / 146 / 166 / 186 cm (en 2 vantaux égaux) et 126 ou 146 cm (en 2 vantaux tiercés)

Finition présentée : Pré-peinte blanc

Options : Rive droite / Âme pleine non coupe-feu / Serrure pêne dormant axée à 50 mm / Serrure bec de canne à condamnation / Serrure sûreté 1 point / Porte pour galandage

En Option :

Huisserie pose fin de chantier CLYPSO pour cloison de 52 à 360 mm



Angle Clypso

Profil Clypso

GARANTIE 2 ANS

Fabrication Française

DISPONIBLE EN VERSION ISOLANTE

Huisserie : NEOLYS MDF hydrofuge revêtue mélaminé blanc avec joint de confort

Section : 74 mm x 49 mm - Talon de 50 mm

Serrure 3 points à relevage

Plinthe automatique

Hauteur 204 cm x **Largeur** 63 / 73 / 83 ou 93 cm

Options : Disponible en version RIGITHERM 2/1 RT2012 : Isolation renforcée et amélioration de l'étanchéité à l'air Conforme à la réglementation RT2012 Équipement spécifique : joint d'étanchéité, serrure 3 points à relevage et seuil à la suisse

GARANTIE 2 ANS

Fabrication Française

Les + produits

Accrochez la lumière grâce à la texture matricée à fort relief qui accentue l'impression d'épaisseur du vantail



Décor Quartz



Post 120

Post 140

Post 310

Post 410

Post 420



Bloc porte postformé modèle 110

PORTES

PLANES & TECHNIQUES



COUPE-FEU

Bloc Porte à chant droit Coupe-Feu simple action EI30 ou EI60

Huisserie : NEOLYS FEU MDF hydrofuge enrobée avec joints feu et joints intumescents posés

Section : 71 x 65 mm - Talon de 30 mm

Serrure : 1 point axée à 50 mm (sans cylindre)

Hauteur : 204 cm x **Largeur :** 63 / 73 / 83 / 93 / 103 / 113 ou 123* cm et 126 / 146 / 166 et 186 cm (en 2 vantaux)

Finition présentée : Pré-peinte blanc

Options : Huisserie bois exotique / Serrure 3 points à panetons / Oculus diamètre 300 mm ou 400 mm / Ferme porte automatique avec sélecteur / Barre anti panique / Version DAS 1 ou 2 vantaux en va et vient / Placage essences fines / Stratifié décor

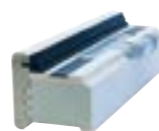

Huisserie Neolys Feu EI30

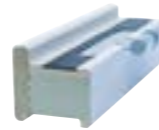

Huisserie Neolys Feu EI60

* Disponible uniquement en EI30

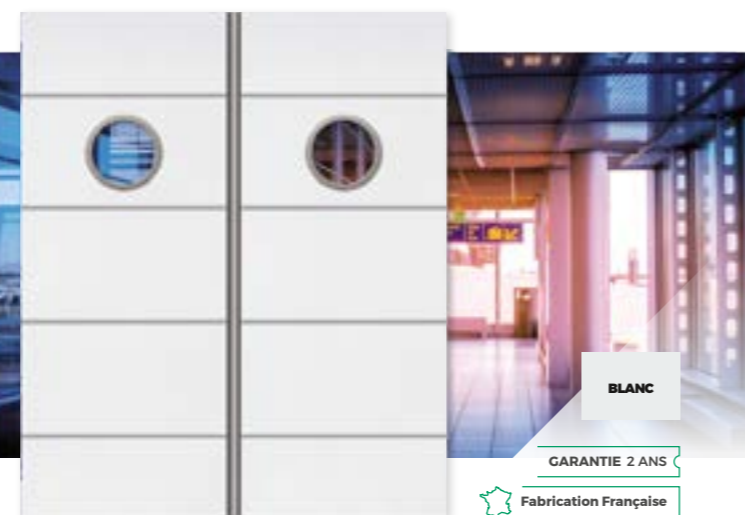

BLANC

GARANTIE 2 ANS

Fabrication Française

PALIÈRE EI30 ET ISOPHONIQUE 28 OU 38 DB

Bloc Porte à chant droit Coupe-Feu simple action EI30 et isophonique 28 ou 38 db simple action

Huisserie : NEOLYS FEU hydrofuge revêtue mélaminé blanc

Joints feu et joints intumescents posés et joint bas de porte à double lèvres posé

Section : 71 x 65 mm - Talon de 30 mm

Serrure : 1 point axée à 50 mm (sans cylindre)

Hauteur : 204 cm x **Largeur :** 63 / 73 / 83 / 93 et 103 cm

Finition présentée : Pré-peinte blanc

Options : Serrure de sûreté 5 pènes 3 coffres axées à 50 mm (sans cylindre) / Serrure A2P* / Seuil à la suisse / Microviseur

Autres finitions disponibles : Stratifié décor / Placage essences fines

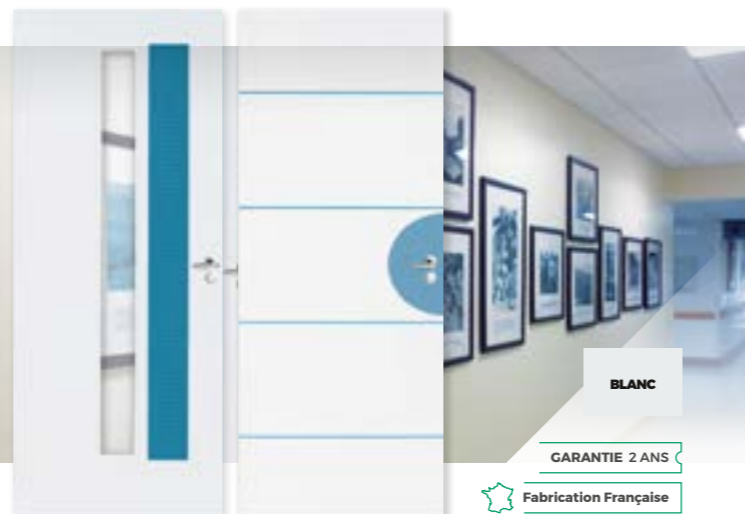

BLANC

GARANTIE 2 ANS

Fabrication Française

PLANE

Bloc Porte à recouvrement âme alvéolaire prépeinte

Huisserie : NEOLYS MDF hydrofuge revêtue mélaminé blanc avec joint de confort

Section : 74 x 49 mm ou 90 x 49 mm. Talon de 50 mm

Serrure : pêne dormant 1/2 tour axée à 40 mm

Hauteur : 204 cm x **Largeur :** 63 / 73 / 83 ou 93 cm et 126 / 146 / 166 / 186 cm (en 2 vantaux égaux) et 126 ou 146 cm (en 2 vantaux tiercés)

Finition présentée : Pré-peinte blanc

Options : Rive droite / Âme pleine non coupe-feu / Serrure pêne dormant axée à 50 mm / Serrure bec de canne à condamnation / Serrure sûreté 1 point / Porte pour galandage / Pose fin de chantier CLYPSO pour cloison de 52 à 360 mm / Finition laquée blanc RAL 9010 / Stratifié décor / Placage essences fines

BLANC

GARANTIE 2 ANS

Fabrication Française

DISPONIBLE EN VERSION ISOLANTE RIGITHERM 2/1

Huisserie : NEOLYS MDF hydrofuge revêtue mélaminé blanc avec joint de confort

Section : 74 mm x 49 mm - Talon de 50 mm

Serrure : 3 points à relevage

Plinthe automatique

Hauteur : 204 cm x **Largeur :** 63 / 73 / 83 ou 93 cm

Options : Disponible en version RIGITHERM 2/1 RT2012 : Isolation renforcée et amélioration de l'étanchéité à l'air. Conforme à la réglementation RT2012.

Équipement spécifique : joint d'étanchéité, serrure 3 points à relevage et seuil à la suisse

BLANC

GARANTIE 1 AN

Fabrication Française

PORTES D'INTÉRIUR LES POIGNÉES



Carré à montage rapide

TRONDHEIM

Certifiée selon DIN EN 1906 : 37-0140A, garniture pour bâtiments publics à fréquentation élevée

Assemblage : Garniture libre, ressorts de rappel à double sens, bagues de guidage sans entretien

Liaison : Carré à montage rapide HOPPE avec carré plein HOPPE (poignées mâle/femelle)

Sous-embase : Polyamide

Fixation : Non visible, par vis universelles

Finition : Inox mat

GARNITURE HOPPE EN ALUMINIUM SUR ROSACES À ENTRÉE DE CLÉ

TOULON

Certifiée selon DIN EN 1906 : 37-0140A, garniture pour bâtiments publics à fréquentation élevée

Assemblage : Garniture libre, ressorts de rappel à double sens, bagues de guidage sans entretien

Liaison : Carré à montage rapide HOPPE avec carré plein HOPPE (poignées mâle/femelle)

Sous-embase : Polyamide

Fixation : Non visible, par vis universelles



Carré à montage rapide

Finition : Noir mat



Carré à montage rapide

Finition : Alu aspect inox



MARIBOR

Assemblage : Garniture monobloc, ressorts de rappel, bagues de guidage sans entretien

Liaison : Carré profilé à lamelle HOPPE

Sous-embase : Polyamide

Fixation : Non visible, par vis universelles

Finition : Aluminium aspect chromé

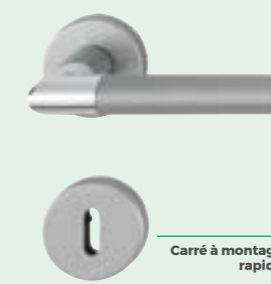

Carré à montage rapide

LECCE

Certifiée selon DIN EN 1906 : 37-0140A, garniture pour bâtiments publics à fréquentation élevée

Assemblage : Garniture libre, ressorts de rappel à double sens, bagues de guidage sans entretien

Liaison : Carré à montage rapide HOPPE avec carré plein HOPPE (poignées mâle/femelle)

Sous-embase : Polyamide

Fixation : Non visible, par vis universelles

Finition : Alu chromé aspect inox mat

GARNITURE DE PORTE EN ALUMINIUM SUR PLAQUES LONGUES



CORTINA

Épaisseur de porte : de 38 à 47 mm

Assemblage : Garniture monobloc, bagues de guidage sans entretien

Liaison : Carré plein HOPPE

Plaques : Piliers de fixation côté extérieur, sans côté intérieur

Fixation : Visible, traversante, vis filetées côté intérieur

Entraxe de fixation : 195 mm

Finition : Alu argent



ATLANTA

Épaisseur de porte : de 40 à 46 mm

Assemblage : Garniture libre, bagues de guidage sans entretien

Liaison : Carré à montage rapide HOPPE avec carré plein HOPPE (poignées mâle/femelle)

Fixation : Visible, traversante, vis filetées côté intérieur

Entraxe de fixation : 195 mm

Finition : Alu aspect Inox



MARIBOR

Épaisseur de porte : de 38 à 51 mm

Assemblage : Garniture monobloc, ressorts de rappel, bagues de guidage sans entretien

Liaison : Carré plein HOPPE de 7 mm

Fixation : Visible, vis M4 avec douilles filetées

Entraxe de fixation : 195 mm

Finition : Aluminium aspect chromé

GARNITURE DE PORTE EN ALUMINIUM SUR PLAQUES COURTES



TOULON

Épaisseur de porte : de 38 à 47 mm

Carré à montage rapide

Certifiée selon DIN EN 1906 : 37-0140A, garniture pour bâtiments publics à fréquentation élevée

Assemblage : Garniture libre, bague de guidage sans entretien

Liaison : Carré à montage rapide HOPPE avec carré plein HOPPE (poignées mâle/femelle)

Plaques : Pilier de fixation côté extérieur sans côté intérieur

Fixation : Visible côté intérieur, traversante, vis filetées M4 côté intérieur

Entraxe de fixation : 195 mm

Finition : Noir mat

SOLUTIONS GAIN D'ESPACE

BIEN CHOISIR SA PORTE À GALANDAGE

L'avantage d'une porte de type coulissante est son **faible encombrement lors de son utilisation**. Ce système nécessite néanmoins un espace libre d'un côté ou l'autre le long du mur.

Le galandage présente l'énorme avantage que le refoulement de la porte se fait **à l'intérieur de la cloison**. C'est une vraie solution gain de place, esthétique, silencieuse, et très discrète surtout avec des huisseries affleurantes.

Portes pleines, ou en verre, simples ou à deux vantaux, phoniques et même coupe-feu, les solutions sont multiples pour répondre à toutes vos attentes.



120 CHÂSSIS À GALANDAGE



122 HUISSERIES & CHÂSSIS AFFLEURANTS



123 RAILS EN APPLIQUE

UNIQUE 95

Châssis ajouré pour porte coulissante à galandage

- Largeur de porte : 63 cm à 123 cm
- Hauteur de porte : 204 cm
- Épaisseur de cloison finie : 95 mm
- Cloison en plaques de plâtre

1 seul châssis pour 4 solutions :

- Compatible 1 vantail porte en bois (40 mm), porte verre (8/10 mm) ou verre & alu
- Compatible 2 vantaux
- Compatible kit acoustique 32 dB ou 43dB
- Compatible kit coupe-feu EI30

Le + produit

Économie en temps de pose et en matériaux car une seule plaque de plâtre est nécessaire sur chaque face



GARANTIE 12 ANS



Châssis Unique 95 pour porte coulissante avec habillage
Largeur de porte 93 cm / Hauteur de porte 204 cm

ECL



BIG

UNIQUE EI30

Kit complet Unique EI30 pour porte à galandage étanche à la fumée et résistante au feu pendant plus de 30 minutes

Premier modèle équipé en option d'une ventouse (D.A.S.) compatible avec les Systèmes de Sécurité Incendie

Contenu du kit EI30 :

- un châssis Unique 95
- une porte spéciale coupe-feu
- un habillage coupe-feu avec couvre-joints intégrés
- joints intumescents
- Largeurs de porte : 830 / 930 / 1 030 et 1 230 mm
- Hauteur de porte : 2 040 mm
- Épaisseur de cloison finie : 120 mm

ASTUCE TEMPS DE POSE REDUIT

HABILLAGE SPEEDY

Habillage de finition pour modèle Unique 95

Couvre-joints intégrés pour un gain de temps de pose d'environ 30 min*

Traverse démontable même après la pose

En finition brut à peindre ou revêtu blanc

Disponible en version Extension pour le modèle Extension 95



Brut à peindre



Finition blanc

*Estimation par rapport à un kit d'habillage traditionnel avec couvre-joint rapporté.



EGL

AMORTISSEUR BIAS DS

Amortisseur d'ouverture et de fermeture de porte coulissante

S'insère dans le rail de coulissement

Invisible de l'extérieur

Compatible avec les largeurs de porte de 730 mm minimum pour un poids maximal de 40 kg

CHÂSSIS BIGMAT

Structure du caisson

Acier zingué de 0,5 mm d'épaisseur pour les côtés et profilés postérieurs et de 0,8 mm pour les profilés du dos du caisson

Joues latérales en une seule pièce avec une forme ondulée pour une meilleure rigidité du caisson

Renforts latéraux horizontaux en acier zingué de 0,6 mm d'épaisseur permettant également la fixation de la plaque de plâtre avec des vis de 19 mm (fournies) - Jambage en Bois multiplis avec pattes métalliques pour fixation des écarteurs nécessaires pour le montage (Ecarteurs fournis)

GARANTIE 10 ANS

+ INNOVATION

POUR VOS PORTES COULISSANTES 2 VANTAUX, PENSEZ AU KIT « OUVERTURE SIMULTANÉE »

Accessoire réservé au contre-châssis Base à double vantail qui permet d'ouvrir simultanément les deux vantaux d'une seule main, intervenant indifféremment sur un seul d'entre eux. Il s'installe dans le contre-châssis déjà posé et avant le montage des portes

KITS DISPONIBLES



KIT DE COUVRE-JOINT

- 1 Kit un vantail constitué de 5 barres à plat - dimensions de passage maximum 100 cm

- 1 Kit un vantail - dimensions de passage maximum 120 cm ou deux vantaux - dimensions de passage maximum 220 cm
Largeur 50 mm x Ép. 10 mm x Longueur 225 cm



KIT DE FINITION

- En MDF plaqué Koto
- Finition brute, prête à peindre ou à vernir
- Jeu de joints balais anti-poussière noirs et joint de fond de feuillure en caoutchouc marron
- Traverse du kit à recouper sur le chantier pour s'adapter à la dimension de passage

KIT AMORTISSEUR

Permet une fermeture progressive et en douceur du vantail sur le bâti, sans à-coup. Adaptable pour porte jusqu'à 35 Kg



KIT HABILLAGE 2-EN-1 AVEC COUVRE-JOINT INTÉGRÉ

Ensemble comprenant un Kit d'habillage complet et couvre joint Pare-close avec joint brosse intégré Bois revêtu de mélamine qualité à peindre

Le + produit :

Un design pur... Une finition prépeinte... Une pose facile et rapide sans vis visible

ESSENTIAL COULISSANTE

Contre-châssis breveté permettant de dissimuler une ou deux portes coulissantes

S'harmonise parfaitement avec la cloison en plaque de plâtre ou en brique à enduire

Profilés affleurant en aluminium

Dimensions 1 vantail :

- Largeurs de 60 à 120 cm
- Hauteurs de 203 à 240 cm

Dimensions 2 vantaux :

- Largeurs de 120 à 240 cm
- Hauteurs de 203 à 240 cm



SCR

SYNTESIS® BATTANT 100

Huissérie en aluminium pour porte battante affleurante pour cloison d'épaisseur 100 mm minimum

Largeurs de porte : de 61,6 à 101,6 cm

Hauteurs de porte : de 180 à 270 cm

Disponible également avec ou sans traverse (à fleur de plafond)

Le + produit

Bloc-porte à fleur de mur pour un effet invisible



A : Les entretoises de passage protègent l'huissérie des déformations lors de la pose et sont retirées une fois la cloison entièrement réalisée.

ECL



ESSENTIAL PORTES À BATTANT

Système de portes de la ligne à battant ou de portes à fil de cloison

Pas de couvre-joints

Charnières escamotables réglables sur 3 axes

Se confond avec la décoration environnante

Les portes peuvent être peintes, laquées ou tapissées, présentant une finition identique à celle qui orne déjà la pièce ou qui a été choisie pour les murs

Dimensions 1 vantail :

- Largeurs de 60 à 100 cm
- Hauteurs de 203 à 200 cm



SCR

SYNTESIS® LINE

Châssis pour porte coulissante à galandage sans habillage ni couvre-joints de finition

Angles à enduire de mortier adhésif dans la continuité de la cloison

Cloison en plaques de plâtre

Largeurs de porte : de 63 à 133 cm

Hauteurs de porte : de 100 à 260 cm

Épaisseur de cloison finie : 100 / 125 ou 150 mm

Le + produit

Possibilité d'installer des supports de plinthes Syntesis® pour des plinthes sans sur-épaisseur.

Vous opterez ainsi pour une cloison épurée du sol au plafond !

GARANTIE 12 ANS



ECL

RAILS EN APPLIQUE

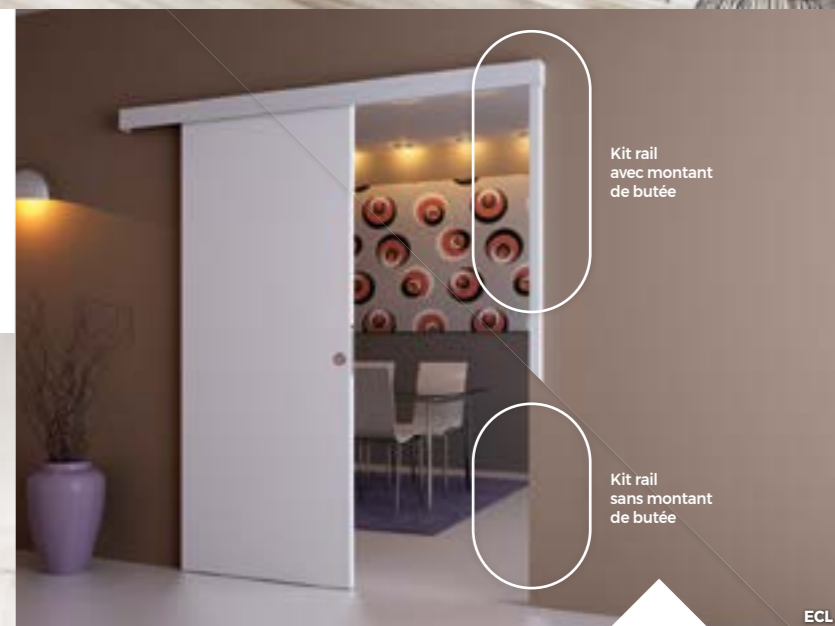

Kit rail avec montant de butée

Kit rail sans montant de butée

ECL

ESSENTIAL DUAL

Double porte coulissante pour intérieurs

S'harmonise parfaitement avec la cloison

Réduit à l'essentiel, éliminant les montants et les cadres de finition avec une épaisseur de cloison réduite

Dimensions 2 vantaux :

- Largeurs de 120 à 160 cm
- Hauteurs de 203 à 240 cm



SCR

BIG

KIT COUL

Kit pour porte* coulissante en applique

Fixation simple et rapide.

Ce kit comprend : traverse, bandeau et montant bois + couvre joint, tapée verticale, rail de guidage en aluminium, suspension à roulement, accessoires de fixation, structure en bois multicouche légère et résistante, plaqué tanganika en sous-face

Hauteur : 230 cm

S'adapte à des ouvertures de 63 à 93 cm

Ensemble à peindre

*Porte non incluse

RAIL A2B

Kit complet pour poser une porte coulissante en bois en applique sur une cloison

Cache-rail et montant de butée, finition bois brut à peindre



PLACARDS & RANGEMENTS

BIEN CHOISIR SON PLACARD ET SES RANGEMENTS

Les placards ou les dressings sont des éléments à part entière de votre habitat qui doivent être tout autant **fonctionnels qu'esthétiques**.

Bien choisir son placard et son dressing, c'est trouver la **solution pratique** qui vous facilite la vie au quotidien, en optimisant au maximum l'espace dont vous disposez et dans un environnement où vous allez associer la décoration qui vous ressemble.

Couleurs vives ou aspect bois, verrière stylée, jeu de miroir, vitres laquées, les façades de placard se déclinent en portes battantes, coulissantes, standards ou sur-mesure.

Tous vos besoins de rangement trouveront réponse avec nos solutions dressings composables ou 100% sur-mesure.



126

FAÇADES DE PLACARD SUR-MESURE



129

CLOISONS SÉPARATIVES

VERRIÈRES PORTE & CHÂSSIS



130

RANGEMENTS COMPOSABLES & SUR-MESURE



132

FAÇADES DE PLACARDS

100% SUR-MESURE

COULISSANTES, BATTANTES, PLIANTES

Nous vous proposons une gamme complète de portes de placard fabriquée 100% sur-mesure. Elles conviennent aussi bien au neuf qu'à la rénovation en remplacement de vos anciennes façades.

Composer sa façade de placard : RIEN DE PLUS FACILE !

JE CHOISIS MES PROFILS

Acier, aluminium aux finitions brillantes, mates, laquées, designs arrondis angulaires ou très peu visibles.

JE CHOISIS MON REMPLISSAGE PARMIS UN LARGE CHOIX DE DÉCORS

Panneaux mélaminés lisses ou structurés, miroirs, verres laqués aux couleurs riches, texture cuirs ou aspect tissé.

JE CHOISIS MA PARTITION

Vantail plein ou avec traverses intermédiaires, horizontales et/ou verticales.

JE CHOISIS MES ÉLÉMENTS TECHNIQUES

Guides, roulettes, freins, amortisseurs, centreur amortisseur, poignées, éléments qui vous permettront d'opter pour un confort d'utilisation et une meilleure durée dans le temps.

MODÈLE SILLAGE LEGUAN

Profil : Aluminium Diamant finition noir mat
Façades : Un vantail modèle TRIO ruban 250 mm et un vantail DUO panneaux décor Leguan noir et vitre contrast black



MODÈLE SILLAGE TRIO-RUBAN

Profil : Acier Strass finition anthracite laqué
Façades : Chic Lin anthracite et bandeau vitre laquée blanc artic d'une hauteur de 250 mm
Traverse : 15 mm haute positionnée à 1 m du sol



MODÈLE SILLAGE DUO

Profil : Aluminium Diamant finition noir mat
Façade : Vitre contrast black et vitre laquée noire



MODÈLE EXCLUSIF CARREAU-CIMENT

Profil : Aluminium cezame finition argent mat
Façades : Vitre collection exclusive Carreau-ciment



MODÈLE SOUS PENTE

Profil : Aluminium platine finition blanc mat
Façade : Vitre laquée blanc mat



MODÈLE EXCLUSIF MIRAGE

Profil : Aluminium platine finition argent brillant
Façades : Panneau collection exclusive Mirage



SOGAL® L'ATELIER MODÈLE BATIGNOLLES

Profil : EPURE aluminium finition noir laqué
Façades : Allège en panneaux décor noir
Verre imprimé translucide de 6 mm
Porte de placard équipée de 4 amortisseurs

FAÇADES DE PLACARD



PORTE DE PLACARD BATTANTE PANORAMIQUE®

8 vantaux battants (sans partition)
à charnières réglables amorties
Structure porteuse aluminium sol/plafond
et mur à mur
Façades 16 mm et mélaminés coloris gris
minéral 19 mm chantés 4 côtés
Largeurs de vantaux variables de 200 à
600 mm et montants intermédiaires à placer
en fonction des sens d'ouverture souhaités
Possibilité jusqu'à 10 vantaux

Les + produits

Ouverture gauche ou droite, mixage possible
4 choix de poignées DESIGN
Plus de 40 décors au choix

FAÇADE DE PLACARD ORIGINE

Vantail coulissant disponible en pivotant
et pliant. Structure Aluminium. Panneau
mélaminé 10 mm, miroirs et verres
4 mm. Porte de placard équipée de
4 amortisseurs (à partir de la largeur
493 mm) et d'un **système anti
dérapement breveté Robotwin®**
Modèle avec traverses hautes et basses
fines

Montant au choix :
New-Edge®, Art-Déco, Bridge, Epure ou
Listel

Fabrication 100% sur mesure

Dimensions du vantail
Hauteurs : de 400 à 2800 mm (à partir
de 1800 mm en pivotante et pliante)
Largeurs : de 200 à 1500 mm

Les + produits

Plus de 60 décors au choix



Porte de placard Méridien et Origine, décors Vernis
Brillant Craie et Miroir Argent, montants Alu brossé



Porte de placard Origine 4 vantaux, décors noir et impressions numériques
thème nature, motif ponton étendu, profil Listel Naturel Satiné

CLOISONS SÉPARATIVES

Que ce soit pour diviser un intérieur, cloisonner une cuisine ou pour créer de l'intimité, les cloisons séparatives sont **la solution**.

Démontables, amovibles ou fixes, les cloisons séparatives permettent de **multiples possibilités d'agencement**, de transformation et d'esthétique.

Fermées, elles isolent les espaces du bruit, ouvertes, elles agrandissent l'espace.

Trouvez votre idéal selon vos besoins et vos goûts !

MODÈLE RECTO/VERSO

Séparation de pièces recto/verso
en 2 vantaux

Profil Aluminium DIAMANT ALTITUDE
- sans rail au sol

Façade recto Perfect Gloss blanc brillant

Façade verso Perfect Gloss gris brillant

Les + produits

La nouvelle finition Perfect Gloss d'une
brillance exceptionnelle et très résistante
grâce à un traitement innovant contre la
micro-rayures

Disponible en blanc brillant, gris brillant
et noir brillant



SOGAL® L'ATELIER MODÈLE BATIGNOLLES

Séparation suspendue implantée
en baie avec ouverture simultanée

Modèle Atelier 4 vantaux, décors
verre sablé grisé, allège noire
et montants épure laqués noir

Les + produits

Hauteur de traverse au choix entre
500 et 1300 mm (par défaut 900 mm)
Implantation possible en galandage

Amortisseurs de série
Immobilisation automatique
et en douceur des portes

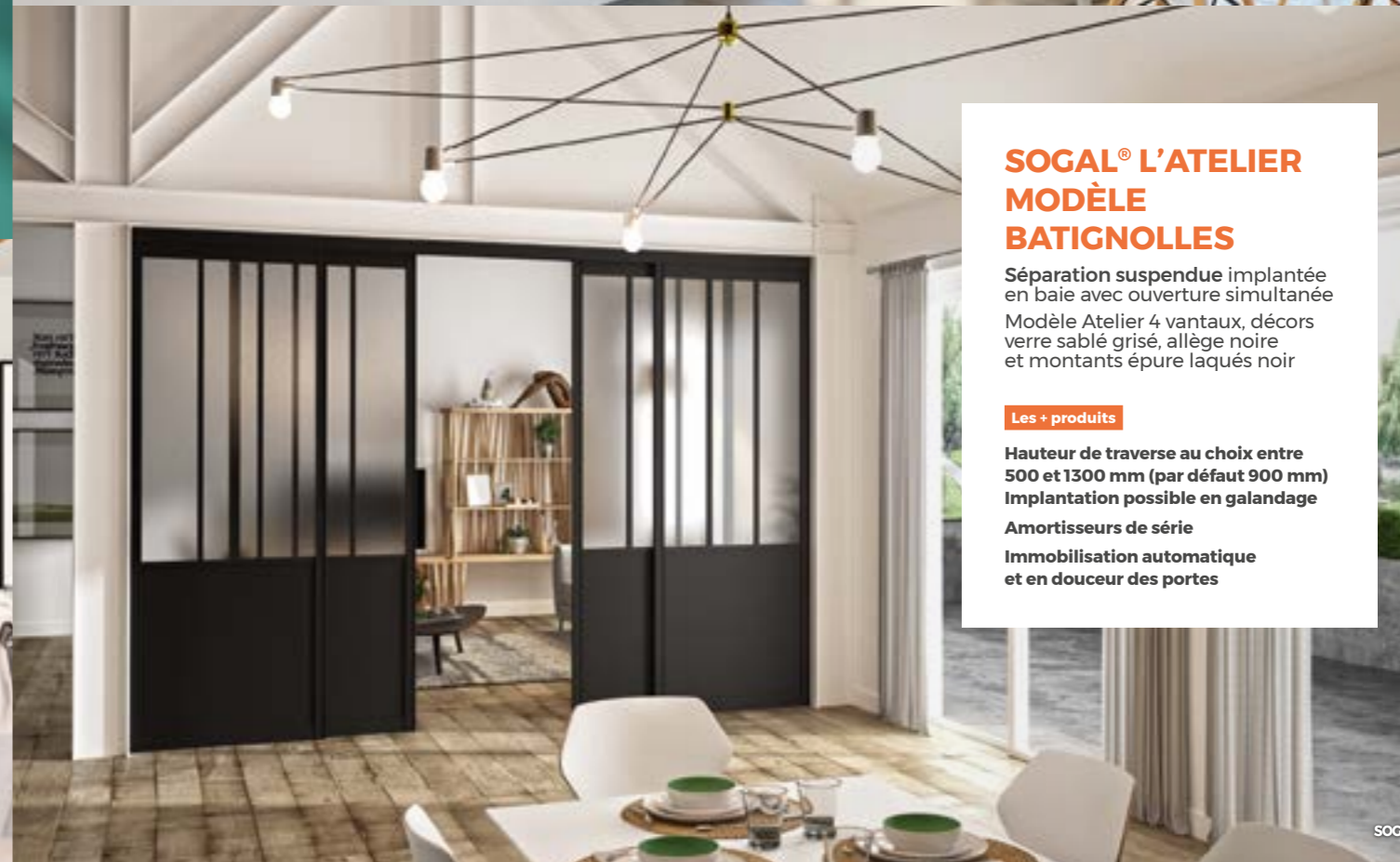

RANGEMENTS

COMPOSABLES & 100% SUR-MESURE

SIMPLE, À VOS MESURES ET AU BUDGET MAÎTRISÉ !

L'idée des rangements composables repose sur le principe simple que hauteurs et profondeurs sont proposées seulement en 2 ou 3 dimensions standards et que seule la largeur vient s'adapter à l'espace disponible.

Des compositions "types" sont également proposées comprenant des éléments de base tels que tablettes, penderies et tiroirs.

Les avantages liés à ce type de rangement sont : un budget maîtrisé et une disponibilité souvent immédiate pour pouvoir profiter de son dressing plus rapidement.

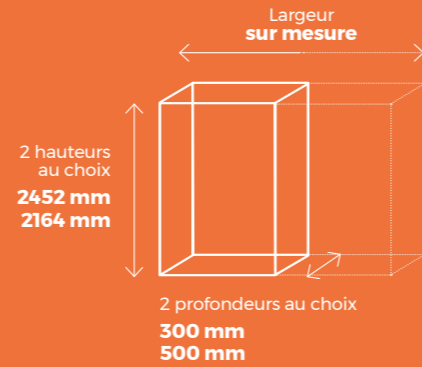

LE RANGEMENT MODULAIRE ASTUCIO

EXTENSIBLE, RÉVERSIBLE ET ÉCONOMIQUE

Ce système dissimule des **trésors d'astuces** : extensible et réversible, il a un caractère «modulaire sur-mesure» tout à fait original sans découpe.

Il est également doté de tiroirs et peut recevoir en complément **n'importe quel caisson modulaire.**



AMÉNAGEMENTS SOUS COMBLES & RANGEMENTS AVEC PAN COUPÉ

À gauche : Décor chêne vicenza, plateau blanc premium, profil platine enrobé coordonné et poignées cercle

Au fond : Façade battante, décor gris anthracite ouverture pousse lâche



Composez le dressing qui trouvera sa place exactement là où vous l'avez imaginé.



AMÉNAGEMENTS SOGAL® INTÉRIEURS

Un concept 100% sur-mesure au mm en hauteur, largeur et profondeur.

Structure en panneau mélaminé 19 ou 25 mm, chant épais ABS 2 mm, chant arrière kraft

Dos en panneau de particules surface mélaminé 10 mm, décor au choix

Aménagement à concevoir grâce aux différents composants : éléments verticaux (joints initiales, finales et intermédiaires), éléments horizontaux (tablettes et tablettes d'angle) et équipements de rangement (tiroirs, tablettes télescopiques)

Possibilité d'équiper les meubles de portes battantes sur charnières amorties, ou portes relevables et abattantes avec ferrures amorties
Tiroirs amortis à sortie totale livrés montés
Possibilité de pose en meubles superposés

Sogal® intérieurs

Décor intérieur Craie avec niches ouvertes
Portes battantes : Décor Vernis Brillant Craie

SOG



Sogal® intérieurs

Décor Plomb sculpté et Chêne Clair avec niches ouvertes et portes battantes

SOG

VERRIÈRES D'INTÉRIEUR

Une verrière d'intérieur permet de séparer physiquement les pièces, tout en donnant visuellement une impression d'espace grâce à la finesse de sa structure et à ses grands vitrages qui laissent passer la lumière.

Elle peut se présenter en châssis fixe, cloison mobile coulissante, porte traditionnelle ou même associée à un châssis à galandage.

Fabriquée 100% sur-mesure, elle s'adapte aussi bien dans un séjour, une cuisine, une chambre ou une salle de bain.



Une verrière, c'est LA bonne idée pour gagner des mètres carrés utiles en créant de nouvelles pièces sans sacrifier la luminosité.

CLOISON SOGAL® ATELIER MODÈLE BATIGNOLLES

Profil : Aluminium laqué noir mat

Allège : Panneaux mélaminés noir, ép. 10 mm

Vitrage : Clair feuilleté 6 mm

Fabrication SUR-MESURE

VERRIÈRE DIAMANT ALTITUDE

Profil : Aluminium Diamant altitude

Modèle : Duo, 3 montants, décor noir et vitre feuilletée claire 6 mm

Existe en version fixe, pivotante ou coulissante, en finition blanc mat, noir mat, anthracite sablé et argent mat.

Fabrication SUR-MESURE



CO

VERRIÈRE FIXE ET AVEC PAN COUPÉ

Ensemble composé de verrières et de bloc porte **FACTORY**

Profil : Aluminium laqué RAL 5011 mat

Vitrage : Sécurisé

Fabrication SUR-MESURE



PRS

VERRIÈRE FIXE

Posée sur cloison en soubassement

Profil : Aluminium finition blanc mat

Vitrage : Clair feuilleté 6 mm

Fabrication SUR-MESURE



CO

VERRIÈRE D'ANGLE

Posée sur muret en soubassement

Profil : Aluminium laqué blanc RAL 9016 mat

Vitrage : Sécurisé

Fabrication SUR-MESURE

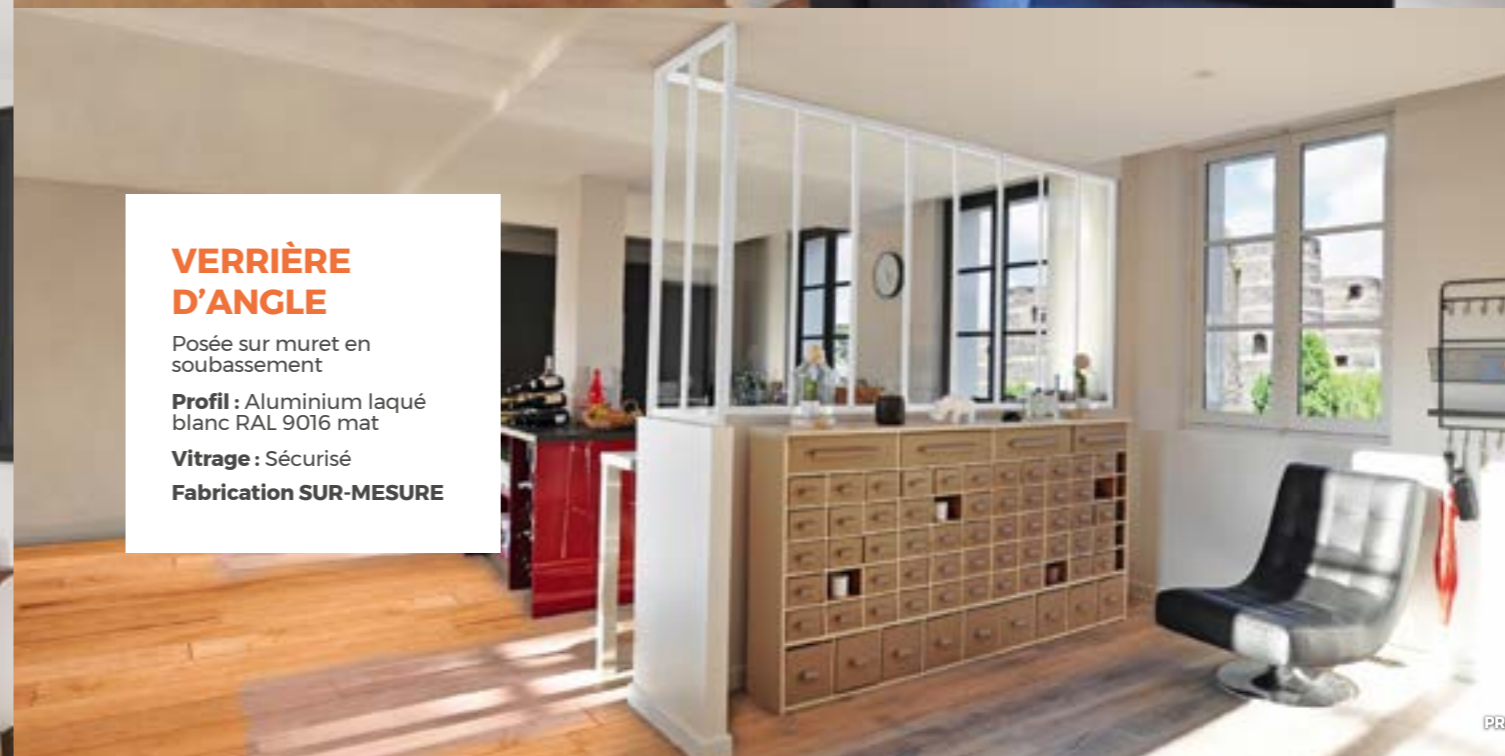

PRS

SOG

ESCALIERS

BIEN CHOISIR SON ESCALIER

Escalier rime avec **accès**. C'est le premier critère à prendre en compte en fonction de la configuration de votre espace et de la place disponible pour le mobilier et objets qui viendront composer l'étage desservi, tout en respectant la **sécurité** des personnes qui l'emprunteront.

Bien choisir son escalier, c'est aussi composer avec les critères **d'esthétisme**, choix du **matériau**, **finition**, et **implantation** pour que votre escalier s'harmonise avec efficacité dans votre cadre de vie.

Quelle que soit la configuration (droit, 1/4 tournant...), le type (**à la française**, **à l'anglaise**, **suspendu**...) ou les matériaux, nous proposons des solutions pour répondre à toutes vos exigences **d'accès** et de **sécurité**.



136

ESCALIERS
BOIS/MÉTAL



140

ESCALIERS
BOIS

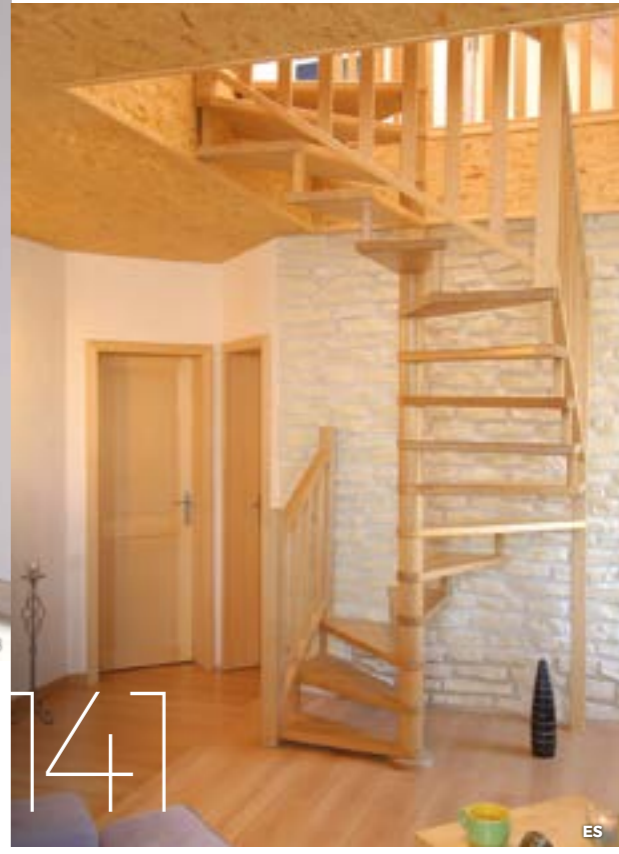

141

HÉLICOÏDAUX
& ESCAMOTABLES



BIEN CHOISIR SON ESCALIER

Choisir son escalier nécessite de prendre en compte un nombre important de paramètres, à commencer par l'aspect technique, en fonction de la place disponible, de l'accès possible pour les personnes mais aussi pour les objets et mobilier que l'on aura à aménager à l'étage.

Une fois ces sujets solutionnés, l'aspect esthétique va prendre le relais. Il faut alors définir le type d'escalier souhaité en termes d'implantation, de design, de matériaux, de finitions et mélanges des matières.

Les options sont elles aussi très nombreuses :

- Marches avec ou sans contremarches
- Quel type de rampe associer ?
- Quel type de garde-corps pour la sécurisation de la trémie ?

Les matériaux :

Naturellement le bois est le principal matériau associé à un escalier. Le choix d'essences disponibles est important : Chêne, Hêtre, Érable, Frêne, Châtaignier pour les bois feuillus, Sapin, Pin, pour les résineux, Movingui, Iroko, Méranti pour les exotiques ainsi que l'acier.

LES DIFFÉRENTES CONFIGURATIONS

On compte 4 grands types de configuration d'escaliers :



L'escalier droit

L'accès à l'étage se fait directement en ligne droite de la première marche jusqu'au palier de l'étage. Ce type d'escalier demande un espace disponible important en raison de son encombrement.



L'escalier ¼ tournant

L'accès se fait avec une rotation de 90° jusqu'à l'étage. L'encombrement est déjà plus réduit. Un palier intermédiaire peut être implanté.



L'escalier 2 ¼ tournant

Avec une rotation de 180°, ces escaliers ont une emprise au sol encore plus réduite. Cette typologie d'escalier permet la réalisation de très belles pièces de menuiseries.



L'escalier Hélicoïdal ou à colimaçon

Escalier idéal en cas de contrainte d'espace ou de place particulièrement réduite. A noter également les escaliers appelés "gain de place" ou "pas japonais", les marches présentent un reculement plus faible et un profil permettant d'augmenter fortement l'inclinaison du limon pour un espace très réduit au sol.

LES DIFFÉRENTS TYPES D'ESCALIERS

L'escalier à la française

se caractérise par une structure traditionnelle massive en bois ou métal. Les marches sont fixées entre des limons qui sont pleins, découpés en crémaillère ou encloisonnés entre murs.



L'escalier à l'anglaise,

issu des pays anglo-saxons, se distingue par sa structure plus aérée. Les marches reposent avec un léger débord sur des crémaillères. Esthétiquement, il permet des contrastes de couleurs et de finitions entre les marches et les limons.

L'escalier à limon central

est pourvu d'une structure allégée et centrée. Les marches reposent sur deux crémaillères centrées voire sur une poutre centrale. Le design peut être poussé avec ce type d'escalier tant sur les profils des limons que sur le style des marches.



L'escalier suspendu

repose sur une technique bien particulière où les marches sont reliées entre elles par des entretoises d'un côté et une crémaillère de l'autre (dans le cas d'une fixation contre un mur) ou d'un fût central (dans le cas d'un escalier sans appui mural).

L'escalier escamotable

répond à des besoins plus spécifiques de gain de place et/ou de faible encombrement avec des accès restreints. Il se compose de plusieurs parties qui se replient les unes sur les autres pour ensuite être logées dans une trappe.



À LA FRANÇAISE

2 limons crémaillères métal
Fabrication SUR-MESURE
Forme : Quart tournant milieu
Poteaux métal, lisses métal et verre
Exotique lamellé collé, huile teinte wengé
Métal, peinture thermolaquée sablée blanc 9010



À LA FRANÇAISE

2 limons traditionnels métal
Fabrication SUR-MESURE
Forme : Quart tournant milieu
Poteaux métal, lisses verre
Hêtre lamellé collé, vernis incolore
Métal, peinture thermolaquée sablée gris carbone 7021



À L'ANGLAISE

2 crémaillères excentrées métal
Fabrication SUR-MESURE
Forme : Quart tournant milieu
Poteaux inox, lisses verre
Hêtre lamellé collé, vernis teinte Wengé
Métal, peinture thermolaquée sablée blanc 9010



ES

ES

ES

LES LIMONS CENTRAUX

1 poutre centrale métal
 Fabrication **SUR-MESURE**
 Forme : Quart tournant bas avec marche débordante
 Poteaux **bois**, balustres **métal**
 Hêtre lamellé collé, huile teinte blanchie
 Métal, peinture thermolaquée sablée noir 9005

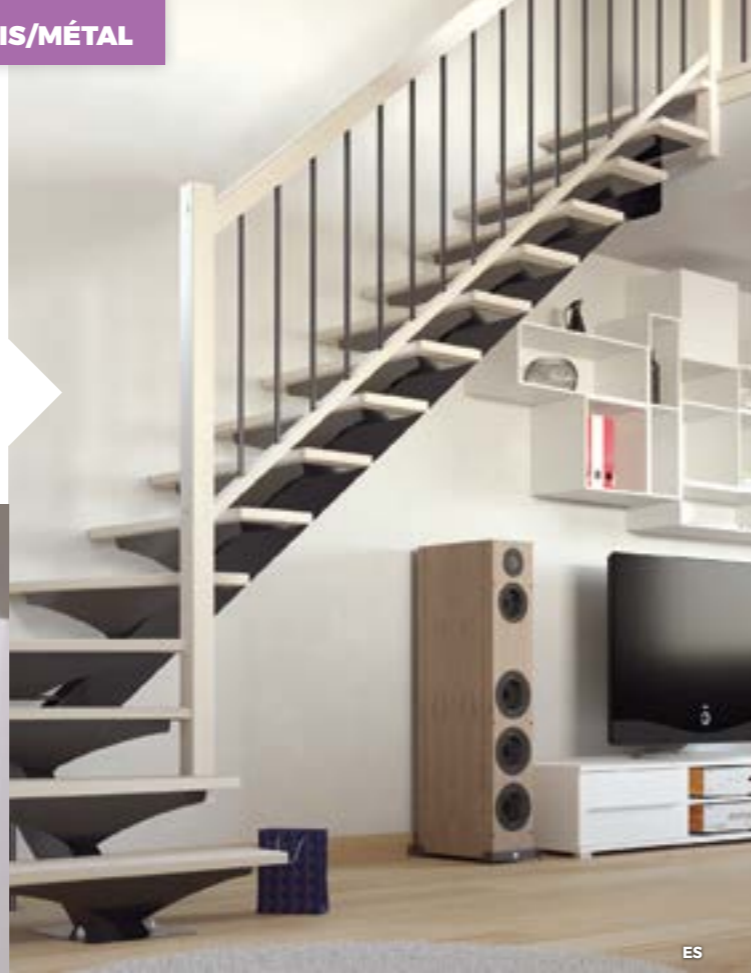

1 poutre centrale métal
 Fabrication **SUR-MESURE**
 Forme : Double quart tournant avec jour
 Poteaux **bois**, lisses **métal**, soubassement **verre**
 Hêtre, huile teinte marron terre
 Métal, peinture thermolaquée sablée blanc 9010



2 crémaillères centrées métal
 Fabrication **SUR-MESURE**
 Forme : Demi tournant
 Poteaux **inox**, lisses **inox** et **verre**
 Chêne, vernis incolore
 Métal, peinture thermolaquée sablée gris carbone 7021



LES LIMONS CENTRAUX

2 crémaillères centrées bois
 Fabrication **SUR-MESURE**
 Forme : Droit
 Poteaux **bois**, lisses **métal**
 Hêtre, vernis teinte blanchie



2 crémaillères centrées bois
 Fabrication **SUR-MESURE**
 Forme : Droit
 Poteaux **métal**, lisses **métal** et **verre**
 Exotique lamellé collé, huile incolore et teinte marron terre
 Métal, peinture thermolaquée sablée gris aluminium 9006

À L'ANGLAISE

1 limon traditionnel et 1 crémaillère excentrée bois
 Fabrication **SUR-MESURE**
 Forme : Quart tournant haut
 Poteaux **métal**, lisses **métal**
 Soubassement verre synthétique
 Hêtre, vernis incolore
 Métal, peinture thermolaquée sablée gris aluminium 9006



À LA FRANÇAISE



2 limons-crémaillères bois
Fabrication **SUR-MESURE**
Forme : Droit
Poteaux **bois**, lisses **verre**
Finition présentée : Chêne, vernis incolore

ES



2 limons traditionnels bois
Fabrication **SUR-MESURE**
Forme : Quart tournant milieu
Poteaux **bois**, balustres **bois** droits sans gorge
Finition présentée : Exotique lamellé collé, huile teintes Wengé et blanchie

ES

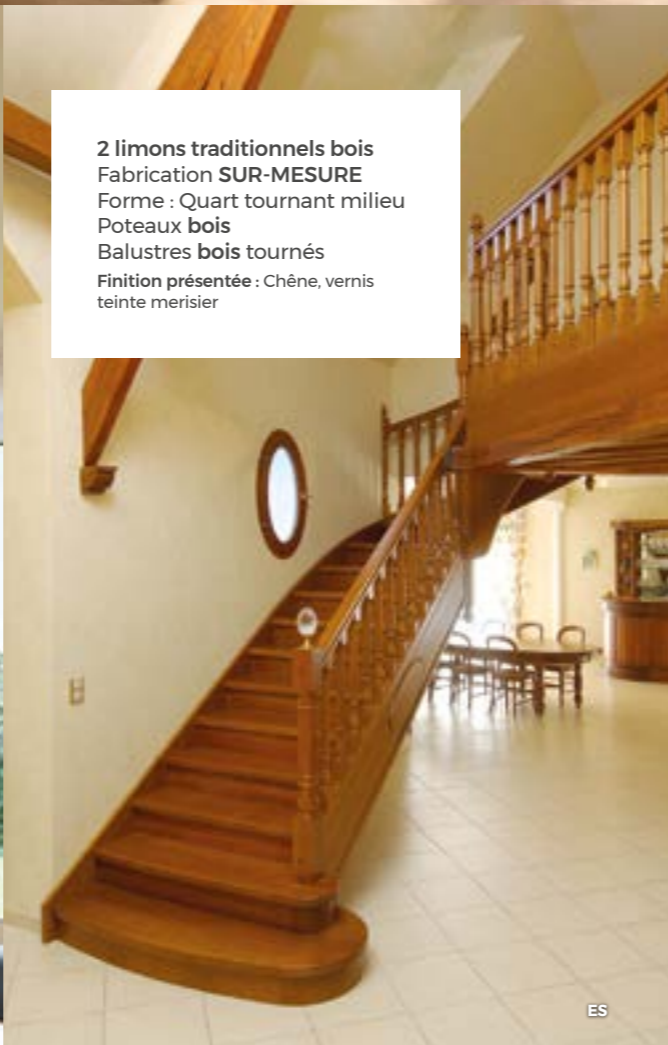

2 limons traditionnels bois
Fabrication **SUR-MESURE**
Forme : Quart tournant milieu
Poteaux **bois**
Balustres **bois** tournés
Finition présentée : Chêne, vernis teinte merisier

ES

LES SUSPENDUS

1 fût central inox
Gamme **STANDARD**
Forme : Hélicoïdal circulaire
Poteaux **bois**, lisses **inox**
Entretoise carrée bois ou ronde inox
Hêtre lamellé collé, vernis incolore
Existe en Exotique lamellé-collé
Diamètre : 140 ou 160 cm
Hauteur à monter : de 230 à 320 cm



ES

HÉLICOÏDAL CIRCULAIRE

MODÈLE VENEZIA
Forme : Hélicoïdal circulaire
Marches en hêtre vernies épaisseur 35 mm
Fût et rampe **métalliques** thermolaqués
Main-courante en hêtre verni diamètre 40 mm
Avec palier d'arrivée
Avec garde-corps sur palier d'arrivée
Diamètre : 120 / 140 ou 160 cm
Nombre de marches : 12 + palier
Hauteur à monter maximum : 309 cm

FZ

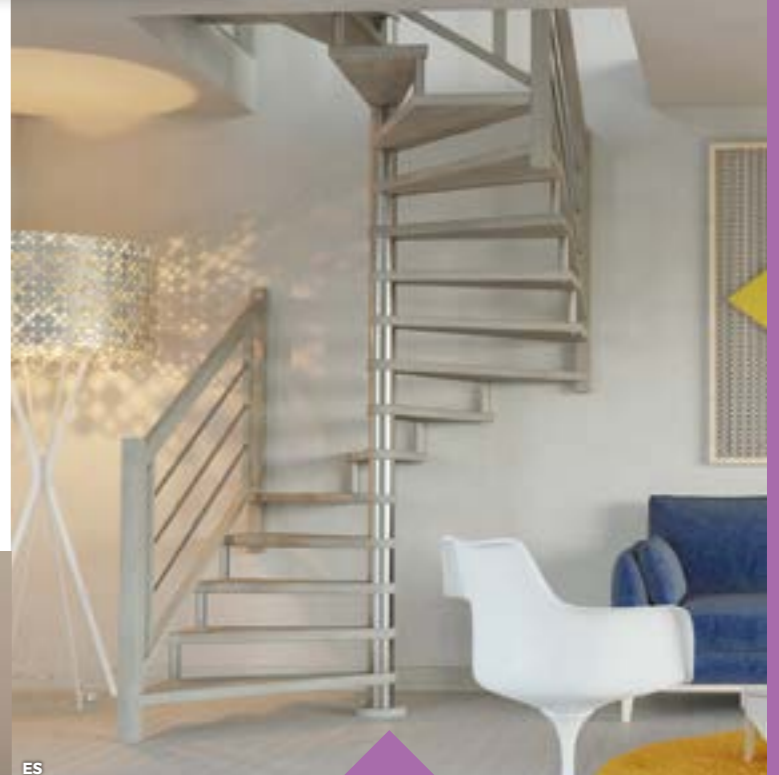

ES

HÉLICOÏDAL CARRÉ

1 fût central inox
Gamme **STANDARD**
Forme : Hélicoïdal carré
Poteaux **bois**, lisses **inox** cadrées
Entretoise carrée bois ou ronde inox
Hêtre lamellé collé, huile teinte gris équilibre
Existe en Exotique lamellé-collé
Dimensions : 140 x 140 cm ou 160 x 160 cm
Hauteur à monter : de 230 à 320 cm



141

GAIN DE PLACE

TWISTER

Marches en **bouleau vernies**
Limon et rampe **métalliques thermolaqués**
Rampe de série
Trémie minimum 130 x 63 cm
Largeur de l'escalier : 63 cm
Largeur / nombre de marches : 60 cm / 12 marches
Hauteur à monter maximum : 294 cm



FZ

MODULABLE

STYLE

Escalier modulable
Marches en **hêtre vernies**
Limon et rampe **métalliques thermolaqués**
Rampe de série
Largeur de l'escalier : 76 cm
Largeur / nombre de marches : 70 cm / 12 marches
Hauteur à monter maximum : 304 cm
Trémie minimum : 165 x 76 cm

FZ



LES ESCAMOTABLES

EB-ENERGY

Ud - 0,9 W/m².K

Idéal pour les bâtiments BBC ou RT 2012
Repliable en trois parties - sans encombrement au grenier
Limons et marches en **sapin**
Caisson en **sapin** de 170 x 20 mm
Trappe de 56 mm d'épaisseur intégrant une âme d'un isolant très performant et deux joints d'étanchéité.
Avec une rampe réversible
Avec patins en PVC
Dimensions standard : L 120 x l 60 cm ou L 120 x l 70 cm
Hauteur sous plafond : 280 cm
Encombrement : 145 cm



FZ

FZ

ESCABOIS ISOLÉ

Avec une trappe de 26 mm d'épaisseur composée de deux panneaux de fibres de 3 mm et d'un cadre en **sapin** intégrant une âme d'un isolant très performant avec un joint d'étanchéité.
Dimensions standard : L 120 x l 60 cm
Hauteur sous-plafond : 280 cm
Encombrement : 145 cm



FZ

ECOENERGY - STAIRS 3 PARTIES

Ud - 0,64 W/m².K

Idéal pour les bâtiments BBC ou RT 2012
Etanchéité à l'air classe 4
Repliable en trois parties sans encombrement au grenier
Limons et marches en **sapin** du nord épaisseur 27 mm
Caisson en **sapin** du nord de 130 x 27mm
Trappe isolée de 60 mm d'épaisseur
Avec joint d'étanchéité et une serrure à deux points
Avec rampe réversible
Avec patins en PVC
Dimensions standard : L 120 x l 60 cm ou L 120 / 130 / 140 x l 70 cm
Hauteur sous plafond : 280 cm
Encombrement : 145 cm

RÉGLEMENTATIONS

Qu'il s'agisse de vos futures fenêtres, votre porte d'entrée, vos fermetures et d'une manière générale de tous vos projets de menuiseries tant extérieures qu'intérieures, BigMat vous donne la possibilité de profiter de son savoir-faire et, aussi, de son partenariat avec ses clients professionnels, artisans et entreprises. C'est particulièrement utile si vous souhaitez faire poser vos produits.

Sous certaines conditions, vos achats de menuiseries vous permettent de profiter d'avantages fiscaux que nous vous proposons de voir en détail.

MENUISERIES & CRÉDIT D'IMPÔT : Faisons le point !

Initié en 2005, le crédit d'impôt pour la transition énergétique également appelé C.I.T.E., permettait, sous certaines conditions, de déduire directement de ces impôts jusqu'à 30% des sommes engagées dans des travaux de rénovations énergétiques. Les fenêtres, volets et portes d'entrée reentraient dans ce dispositif fiscal.

Au 1^{er} janvier 2018, cet abattement a été réduit à 15% et ne concernait plus que les travaux de remplacement des fenêtres, les portes d'entrée et les volets ayant été exclus de ce dispositif.

Au 1^{er} juillet 2018, cet avantage fiscal a été supprimé pour les fenêtres également.

Seules les commandes qui avait été enregistrées avant cette date pour des travaux à réaliser avant le 31 décembre 2018 pouvaient encore entrer dans le cadre de ce dispositif de manière rétroactive.

L'administration fiscale confirme sa volonté de vouloir transformer ce C.I.T.E. en prime immédiatement perceptible au moment des travaux.

Cette mesure permettrait d'éviter le temps de latence entre le remboursement du crédit d'impôt et la fin des travaux.

Renseignez-vous sur les modalités précises en vigueur au moment de la réalisation de vos travaux.

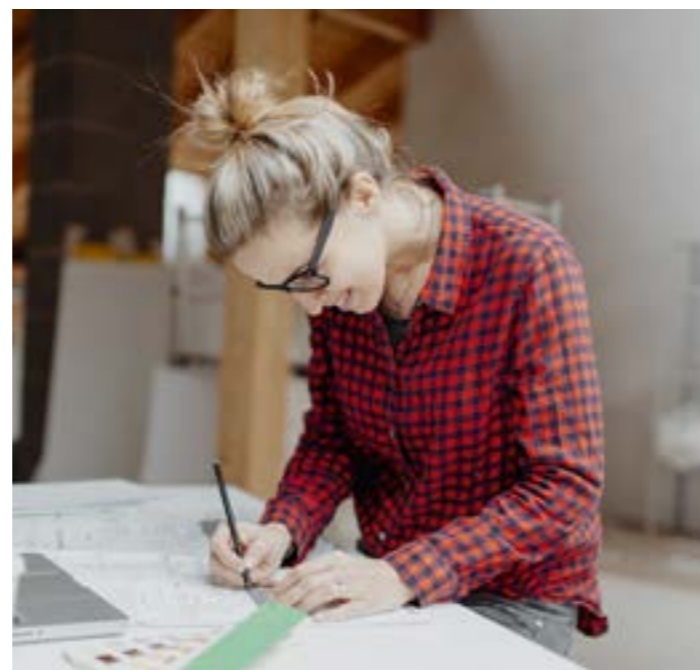

TVA RÉDUITE QUELS SONT LES TRAVAUX CONCERNÉS ?

Les travaux de rénovation peuvent être assujettis à **deux taux réduits de TVA**.

D'une manière générale, ces taux concernent des travaux dans des locaux qui doivent être **achevés depuis plus de 2 ans**.

Les locaux doivent être affectés à l'**habitation**, qu'il soit question de la résidence principale ou secondaire. Il s'agit des maisons individuelles, des appartements et de leurs dépendances usuelles (caves, greniers, terrasses, cours d'immeubles...).

Dans les immeubles collectifs, sont concernées aussi bien les parties **privatives** que les parties **communes**.

TAUX à 5,5 %

Le taux de TVA de 5,5% concerne des travaux d'amélioration de la qualité énergétique tel que prévu à l'article 278-O bis A du Code Général des Impôts (CGI).

Domaine d'application du taux de 5,5 % :

Il s'applique aux dépenses d'isolation thermique des parois vitrées (fenêtres, portes-fenêtres, fenêtres de toit), de volets isolants ou de portes d'entrée donnant sur l'extérieur.

Taux applicable sur la fourniture et sur la main d'œuvre.

TAUX à 10 %

Le taux de TVA de 10 % prévu à l'article 279-0 bis du Code Général des Impôts (CGI) s'applique aux travaux d'amélioration, de transformation, d'aménagement et d'entretien, autres que les travaux de construction ou de reconstruction et d'agrandissement (soumis au taux normal de 20 %).

Domaine d'application du taux de 10 % :

Systèmes d'ouverture et de fermeture des logements (portes, fenêtres ou portes-fenêtres non éligibles au taux de 5,5 %).

Equipements de cuisine, de salle de bains et de rangement qui s'incorporent au bâti et s'adaptent à la configuration des locaux, lorsqu'ils font partie d'une installation complète (éléments impossible à enlever sans détériorer le bâti ou le meuble).

Taux applicable sur la fourniture et sur la main d'œuvre.

NORMES & GLOSSAIRE



ACOTHERM Acoustique et thermique

Tout comme la norme NF, il est délivré par le CSTB. Ce label, spécifique aux menuiseries, est une garantie de performance à la fois sur l'isolation thermique et acoustique. Toutes les fenêtres ne se voient pas attribuer ce label car elles doivent d'abord bénéficier du droit d'usage des certifications NF ou CSTB.



BBC Bâtiment Basse Consommation

Niveau de performance énergétique des bâtiments. Créé pour la RT 2005, il préconise une consommation d'énergie réduite pour le chauffage, le rafraîchissement, l'eau chaude sanitaire et l'éclairage. Depuis le 1^{er} janvier 2013, la réglementation thermique en vigueur RT 2012 impose aux bâtiments neufs cette performance BBC. Le bâtiment basse consommation est donc aujourd'hui le standard obligatoire avec une consommation primaire de 50 kWh/m²/an.

BBC rénovation

Label permettant aux propriétaires qui souhaitent diminuer leur consommation énergétique de faire des travaux à moindre frais. Deux critères principaux doivent être respectés : la consommation d'électricité, qui ne doit pas dépasser un certain seuil en fonction des régions, et l'étanchéité de l'air, qui doit être réduite au maximum.



CE - Certification Européenne

Marquage attestant que le produit est conforme à la directive européenne et qui permet d'exporter ses produits en Europe. Elle atteste que le fabricant réalise ses fabrications conformément aux exigences de la directive européenne. Ainsi, le fabricant a le droit de mettre son marquage CE lui-même, dès lors qu'il a vérifié qu'il est conforme sans avoir besoin d'avoir recours à un organisme tiers pour le valider, contrairement à la Norme Française.



CEKAL

Certification de la qualité des vitrages isolants, feuilletés et trempés, fournis par les fabricants titulaires d'un certificat. La certification CEKAL atteste de la qualité des vitrages sur de nombreux aspects :

- La durabilité : La certification CEKAL permet aux fabricants et aux professionnels de justifier leurs engagements en matière de responsabilité décennale, ainsi que la résistance à la pénétration de l'humidité et aux UV.

- L'isolation thermique : performances thermiques selon 14 classes thermiques renforcées.

- L'isolation acoustique : performances acoustiques selon 6 classes acoustiques renforcées.

- La sécurité : performances de sécurité face aux risques de blessure, de chute et de vandalisme.

CEKAL garantit pendant 10 ans le bon vieillissement des menuiseries et l'étanchéité des doubles vitrages.

Ce label est un élément indispensable pour l'éligibilité au crédit d'impôt.

Classement AEV

(Air-Eau-Vent) : Atteste du niveau de résistance de la menuiserie d'une fenêtre aux éléments naturels : air, eau et vent. Trois critères mesurent ainsi la performance des menuiseries d'une fenêtre. Pour plus de détails, consultez la page 46.

DTU - Documents

Techniques Unifiés : Le DTU contient des spécifications qui, suivies par l'entreprise, sont réputées permettre la réalisation d'un ouvrage conforme aux attentes du maître d'ouvrage (stabilité, usage, pérennité). Il codifie les règles de l'art. Il a le statut de norme française et sauf exception, les normes sont d'application volontaire. Les DTU-NF DTU précisent les conditions techniques et contractuelles pour la bonne exécution des ouvrages.



Label RGE Reconnu Garant de l'Environnement

Signe de qualité délivré à une entreprise qui remplit certains critères lors de la réalisation de travaux d'économie d'énergie dans les logements (isolation des murs ou de la toiture, installation d'un équipement utilisant une énergie renouvelable, etc.). Il s'agit d'un dispositif reconnu par l'Etat : pour le particulier, le recours à une entreprise RGE pour faire des travaux ouvre droit à l'attribution de certaines aides publiques.



QUALISTEELCOAT

Label de qualité international pour l'acier peint (équivalent de Qualicoat® pour l'aluminium), visant à garantir l'anticorrosion et la bonne tenue du laquage sur l'acier.



RT 2012

Réglementation thermique française, née du Grenelle de l'Environnement, faisant suite à la réglementation précédemment en vigueur, la RT 2005. Elle fixe une consommation moyenne d'énergie primaire de 50 kWh/m²/an, relativement aux 5 usages les plus importants que sont le chauffage, la climatisation, la production d'eau chaude sanitaire, l'éclairage et les auxiliaires électriques tels pompes et ventilateurs.

Sw : Coefficient indiquant le facteur solaire de la fenêtre vitrée. On parle de « Sg » pour le vitrage seul. Ce coefficient mesure la capacité de la fenêtre à collecter les apports de chaleur du soleil vers l'intérieur de la maison, l'idéal étant d'obtenir le maximum d'apport de chaleur l'hiver. Ce coefficient est compris entre 0 et 1. Plus le « Sw » est haut, plus la quantité de chaleur qui entre dans la maison augmente.

Tlw : Coefficient de transmission lumineuse de la fenêtre vitrée. Ce coefficient traduit la capacité d'une fenêtre à faire entrer la lumière naturelle à l'intérieur de la maison, créant ainsi une économie d'éclairage. On parle de TLg pour le vitrage seul. Ce coefficient est compris entre 0 et 1. Plus le « TLw » est haut, plus la quantité de lumière naturelle qui entre dans la maison augmente.

Ud : Coefficient qui permet de mesurer l'isolation thermique apportée par la porte d'entrée. « U » désigne le coefficient d'isolation et « d » représente « door », c'est-à-dire, le produit. Ce coefficient désigne le flux de chaleur entre 2 environnements en évaluant l'énergie qui passe à travers la porte. Plus le coefficient Ud (W/m².K) est faible, meilleure sera l'isolation de votre porte. Ainsi, si vous optez pour un coefficient Ud faible, votre consommation d'énergie sera réduite.

Uw : Coefficient qui permet de mesurer la transmission thermique d'une fenêtre. Il mesure la déperdition thermique, c'est-à-dire la capacité de la menuiserie à conserver la température intérieure. On parle de « Ug » pour le vitrage et de « Uw » pour la fenêtre dans son ensemble. Il s'exprime en watt/m² pour 1°C de différence de température entre l'intérieur et l'extérieur. Plus le coefficient Uw est bas, plus la fenêtre est isolante.



Normes NF Norme Française

Engagement volontaire et très contraignant du fabricant qui fait contrôler la fabrication de ses menuiseries par un organisme tiers. C'est un engagement du CSTB (Centre Scientifique et Technique du Bâtiment) et de l'AFNOR (Association Française de Normalisation) qui certifient que les fenêtres sont conformes aux exigences les plus élevées à travers les essais d'étanchéité et d'endurance. La norme NF n'est pas une obligation mais une garantie de qualité supplémentaire.



QUALICOAT

Label spécifique aux produits en aluminium thermolaqués. Les laques utilisées font l'objet d'un agrément préalable de Qualicoat® qui vérifie leurs bonnes caractéristiques de tenue dans le temps. Ce label atteste de la qualité du processus de thermolaquage (épaisseur conforme de la couche de laque, adhérence, résistance à la corrosion et aux UV, ...).



QUALIMARINE

Complémentaire au label Qualicoat®, celui-ci assure la pérennité des portes aluminium extérieures dans l'architecture. Qualimarine® certifie, avant laquage, le traitement de surface des profils destinés à une exposition plus sévère (bord de mer, zones industrielles, ...).

BIGMAT, c'est près de **300 Points de Vente** en France et plus de **3 000 professionnels** qui s'engagent à vous apporter des services de qualité adaptés à vos besoins.

Découvrez nos univers :

- Gros œuvre
- Isolation
- Toiture
- Menuiserie
- Carrelage
- Aménagement Extérieur
- Outillage



Retrouvez de nombreux conseils pour vous accompagner dans vos projets ainsi que l'ensemble des points de vente BigMat sur :

www.bigmat.fr

Tous nos catalogues et guides sont consultables et téléchargeables sur notre site internet.

Votre point de vente BigMat :

BigMat
LES BÂTISSEURS ONT LEUR MAISON